



Руководство по эксплуатации

**Умная стиральная машина с функцией сушки Xiaomi Mijia
Washing and Drying Machine Exclusive Version 10 kg
(XHQG100MJ203)**

1. Инструкция по технике безопасности

Внимательно прочтите данное руководство перед началом пользования изделием. Не выбрасывайте руководство. Во время пользования соблюдайте меры предосторожности описанные в данном руководстве, но не игнорируйте здравый смысл жизни. Компания не несет ответственности за убытки, вызванные неправильным использованием продукта.

Значение значков и условных обозначений:

 Предупреждение: неправильное использование устройства может привести к серьезным травмам, смерти или материальному ущербу.

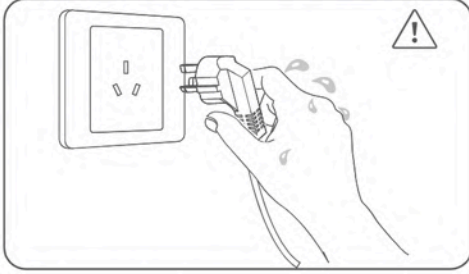

Не подключайте и не вынимайте вилку из розетки мокрыми руками, это может привести к поражению электрическим током.

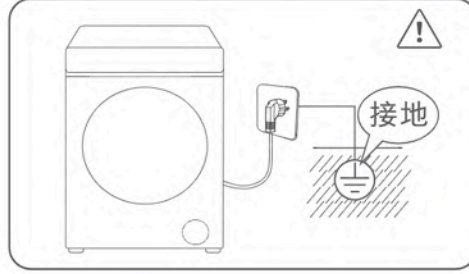

Для обеспечения безопасности использования, пожалуйста, обязательно используйте трехжильную розетку и убедитесь, что розетка правильно и надежно заземлена.

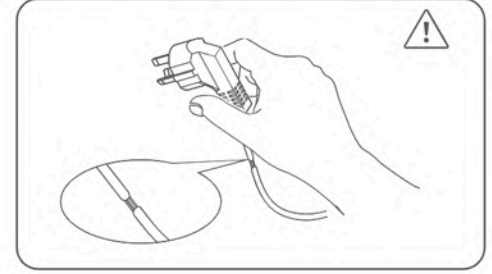

Если шнур питания поврежден, во избежание опасных ситуаций, необходимо обратиться в сервисный центр(или его аналоги) для его замены.

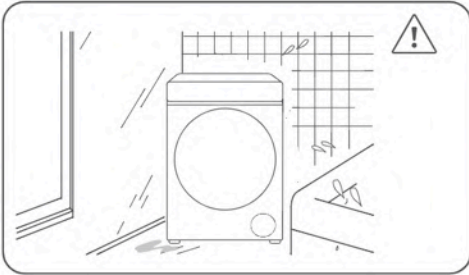

Не ставьте стиральную машину во влажное место, иначе это может привести к поражению электрическим током или возгоранию.



Не допускайте соприкосновения(или нахождения вблизи них) стиральной машины с источниками тепла, открытым огнем (например, противомоскитными сетками, свечами, сигаретами, фенами и т.д.).



Не мойте водой стиральную машину, иначе это может привести к короткому замыканию или поражению электрическим током.

 Неосторожное обращение с машиной может привести к травмам или порче имущества.



Подключите шнур питания к настенной розетке 220 В / 50 Гц. Розетка должна использоваться только для данного прибора. Не используйте удлинители для нескольких приборов.

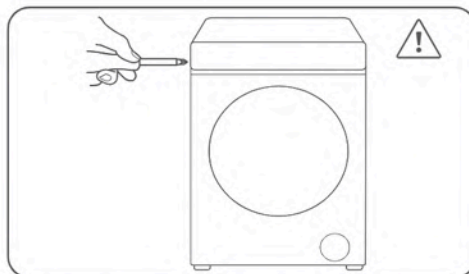

Не пытайтесь ремонтировать стиральную машину самостоятельно или с помощью неквалифицированного персонала, в противном случае это может привести к повреждению стиральной машины и травмам персонала.

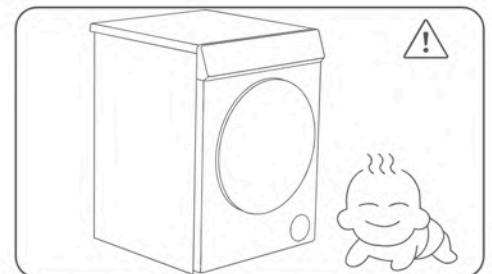

Следите за тем, чтобы дети и домашние животные не забирались в стиральную машину. Во время работы стиральной машины, пожалуйста, не подпускайте к ней детей.

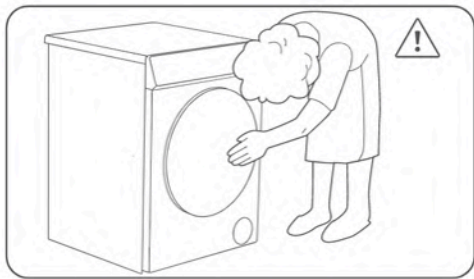

Прежде чем открывать дверцу стиральной машины, пожалуйста, убедитесь, что вода в стиральной машине слита. Если вода не слита, не открывайте дверцу стиральной машины.

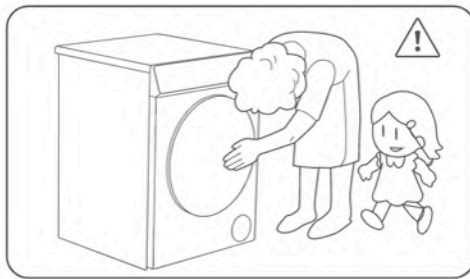

Дети, пожилые и люди с ограниченными возможностями могут использовать этот продукт только под руководством или с помощью своих опекунов. Необходимо следить за детьми, чтобы они не играли рядом с машиной.

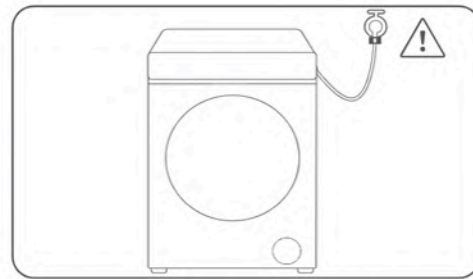

Используйте новый шланг из комплектации для подключения к крану. Регулярно проверяйте водозаборный шланг на предмет расширения, скручивания, повреждения или утечки. При возникновении вышеуказанных проблем необходимо сразу заменить шланг на новый.

2.1 Описание продукта

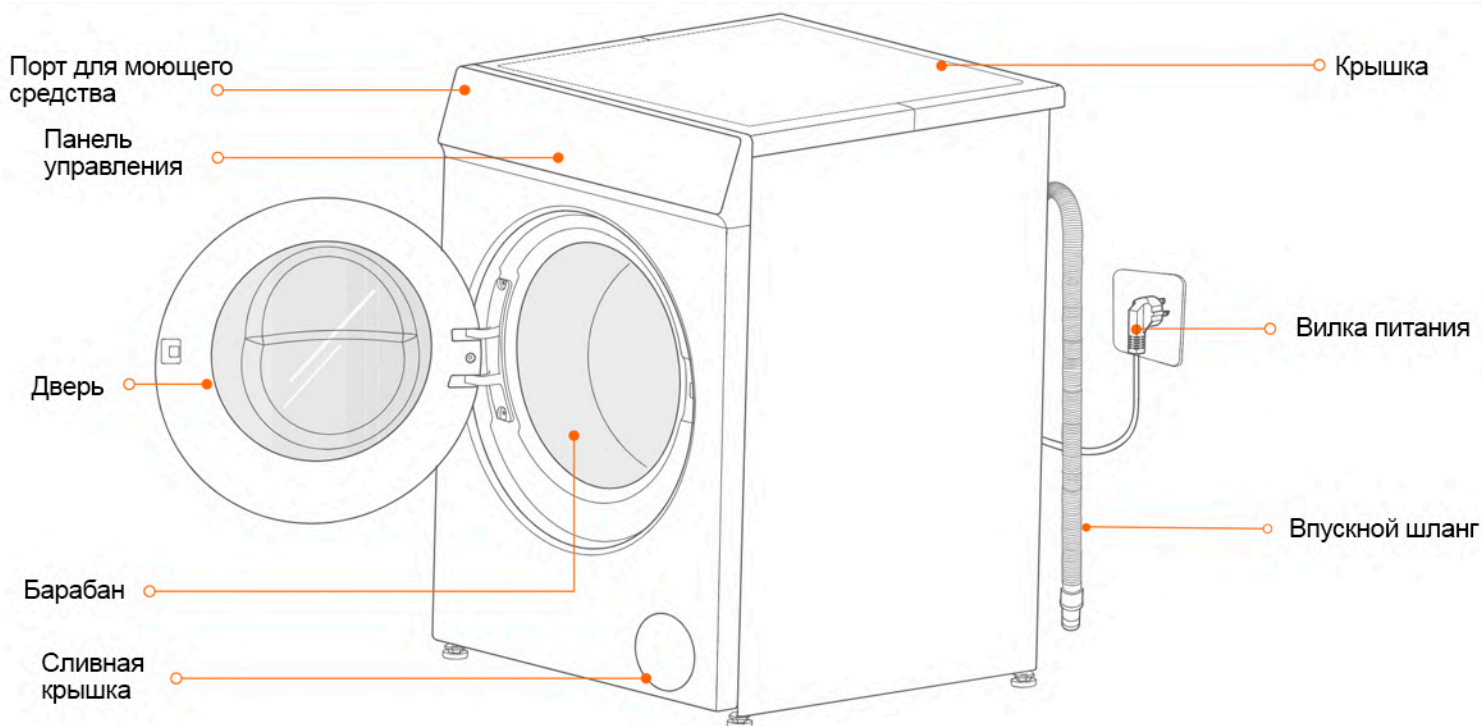

2.2 Список аксессуаров в комплектации

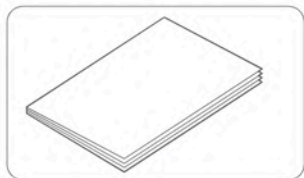

Руководство x 1

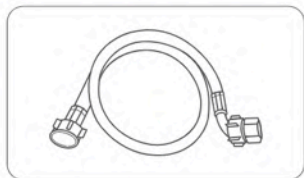

Впускной шланг x 1

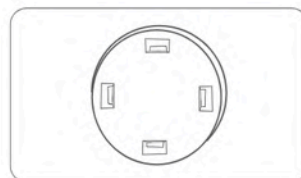

Заглушки для отверстий от транспортировочных болтов x 4

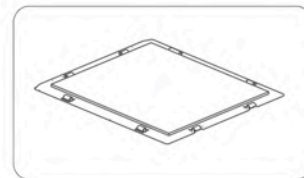

Доска для защиты от мышей x 1

Примечание: Проверить комплектацию, согласно рисунку выше. Так же убедиться, что сливной патрубок на нижней опоре погружен в пенопласт и не поврежден при транспортировке. Если имеются повреждения или некомплект, связаться с диллерским центром.

3. Регулировка ножек

Установить машину на свое место, проверь устойчивость. Удерживая по диаганали два конца верхней части стиральной машины обеими руками попробовать надавливать поочередно каждой рукой. Изменить диаганаль и повторить. Если машина качается, она требует регулировки. Используйте строительный уровень, чтобы установить машину в идеально горизонтальном положении по всем диаганалям.

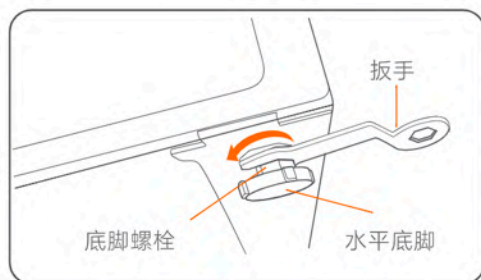

1 Повернуть гаечный ключ влево, чтобы ослабить ножные болты (ключ не входит в комплект поставки).

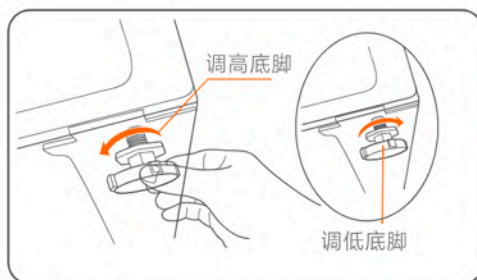

2 Вращайте ножки, чтобы отрегулировать их на желаемую высоту. Влево - поднять ножку, вправо - опустить ножку.

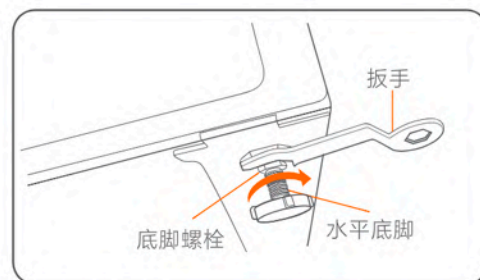

3 После регулировки ножек для горизонтального положения, затянуть ножные болты гаечным ключом. (Не кладите древесную стружку или какие-либо другие предметы под дно(ножки), в противном случае это может вызвать ненормальную вибрацию или шум стиральной машины)

4.1 Установка | Требования для установки и встраивания

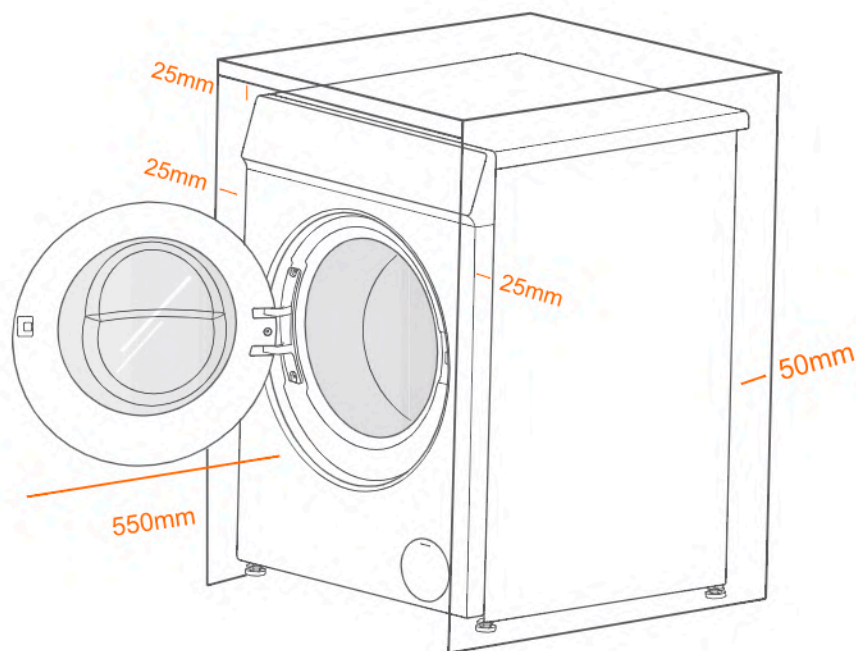

Задняя сторона: 50 мм
Боковые стороны: 25 мм
Верхняя сторона: 25 мм
Лицевая сторона: 550 мм

Источники питания

- Вся электрическая проводка и заземление должны соответствовать требованиям национальных электротехнических стандартов.
- Пожалуйста, защитите шнур питания, не кладите шнур питания хаотично, чтобы на него не наступили, не придавили или не зажали другие предметы. Будьте особенно осторожны со шнуром питания у вилки, сетевой розеткой и контактами шнура питания на приборе.

Водоснабжение

- Рабочее давление воды в стиральной машине составляет 0,03 МПа ~ 1,0 МПа. Когда давление воды ниже 0,03 МПа, это может привести к тому, что впускной клапан не пропустит поток воды или время наполнения водой будет превышать отведенное время программой. При этом дисплей покажет индикацию "SF".
- Стиральная машина должна находиться как можно ближе к водопроводному крану.
- Перед использованием стиральной машины проверьте все соединения на клапане подачи воды и кране, чтобы предотвратить утечку воды.
- Для подключения прибора к водопроводу следует использовать новый комплект шлангов, а старые шланги нельзя использовать повторно.
- Не подключайтесь к источнику горячей воды.

Среда установки

- Твердая, плоская, чистая, ровная поверхность без воды и жира.
- Избегайте попадания прямых солнечных лучей и обеспечьте хорошую вентиляцию.
- Держите вдали от источников тепла, таких как угольные печи или газовые плиты.
- Температура рабочей среды стиральной машины: 0°C-40°C. Не устанавливайте стиральную машину при температуре ниже 0°C. В водяном клапане стиральной машины, сливном насосе и водопроводных трубах могут быть остатки воды, замерзание которых повлияет на нормальную работу стиральной машины.
- Не разрешается выпускать дым в приборы, используемые для сжигания газов или других материалов. выхлоп в дымоход.
- Удалите все транспортировочные болты и отрегулируйте выравнивающие ножки перед использованием.

4.2 Установка | Снятие транспортировочных болтов

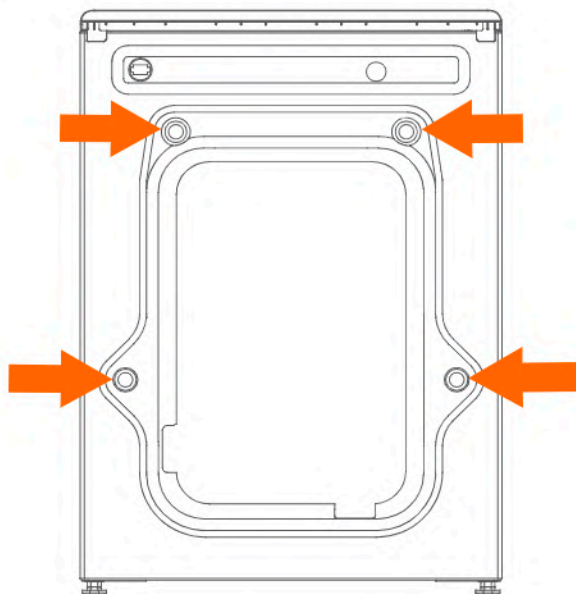

Распакуйте изделие и снимите 4 транспортировочных болта.

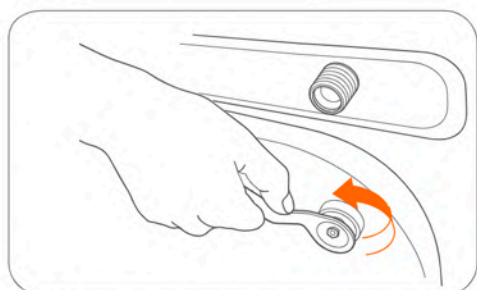

- 1 С помощью гаечного ключа ослабить все транспортировочные болты на задней части стиральной машины (ключ в комплект не входит).

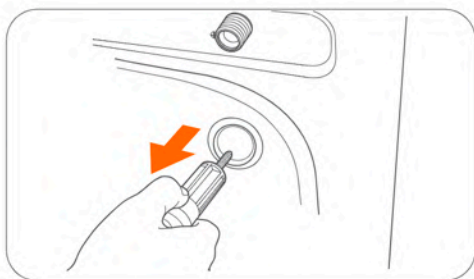

- 2 Взять за колпачок болта и вытащить болт из отверстия. Сохранить транспортировочные болты на случай, если они понадобятся.

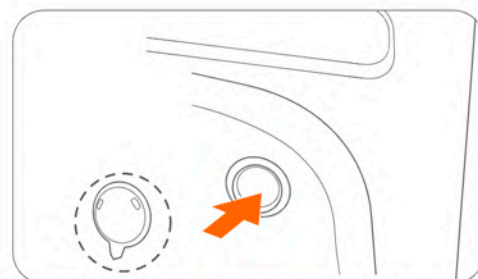

- 3 Во избежание попадания пыли закрыть 4 отверстия транспортировочными заглушками.

4.3 Установка | Подключение сливной трубы

Во время установки дренажной трубы обязательно надежно её закрепить, чтобы труба не сдвинулась или не соскочила во время слива воды. Плохо закрепленная труба может привести к утечке и порче имущества. Существует три способа размещения дренажа:

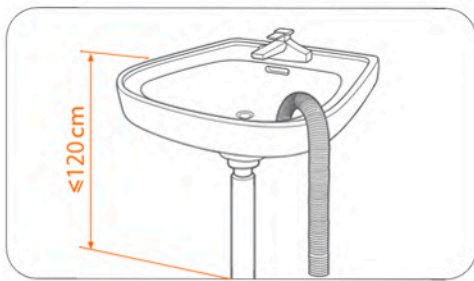

- 1 Закрепленная на краю раковины сливная труба должна располагаться на высоте менее 120 см от земли. Можно использовать набор веревок для слива, чтобы

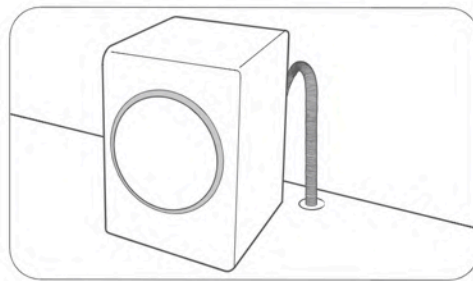

- 2 Вставить трубу непосредственно в слив в полу. Чтобы предотвратить сифонирование, убедитесь, что вертикальная труба над сливом в полу находится ниже 90 см. Рекомендуется использовать вертикальную трубу высотой 65 см. Убедитесь, что дренажная труба подсоединена к вертикальной трубе под углом, а конец дренажной трубы должен находиться над уровнем воды.

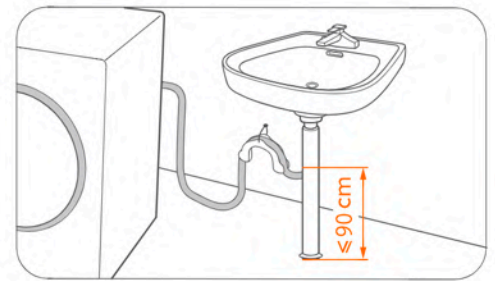

- 3 Конец сливной трубы должен быть соединен с ответвлением водосточной трубы от раковины, и высота не должна превышать 90 см.

4.4 Установка | Установка защитной доски от мышей

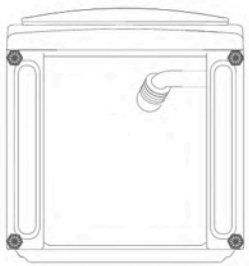

- 1 Наклоните стиральную машину назад.

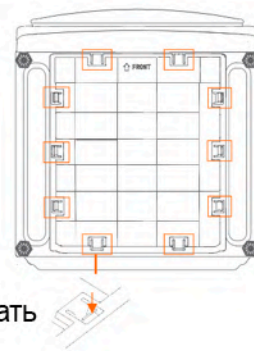

- 2 Сторона противомышиной доски с войлоком обращена внутрь, а сторона со стрелкой - наружу. Прикрепить защиту к нижней пластине корпуса стиральной машины. Нажать по очереди на каждую защелку. Убедиться, что все защелки со всех сторон на месте, а затем снова поставить машину горизонтально (если защелка не застегнута должным образом, это вызовет ненормальную вибрацию).

5.1 Подключение впускной трубы

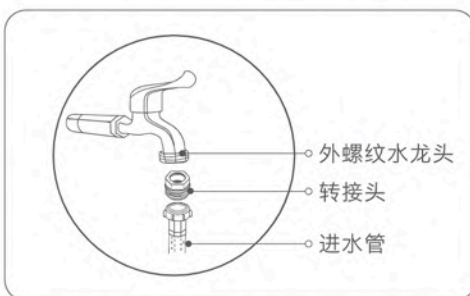

- 1 Для 4-точечного (1/2 дюйма) крана с наружной резьбой сначала привинтить переходник для обеспечения герметичности, а затем прикрутить трубу подачи воды. Если это 6-точечный (3/4 дюйма) кран с наружной резьбой, непосредственно привинтите трубу подачи воды (без переходника).

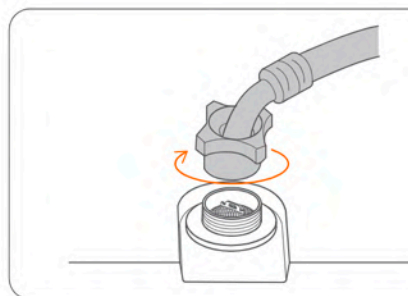

- 2 Подсоединить другой конец впускной трубы к клапану для подачи воды на задней панели стиральной машины. По часовой стрелке закрутить гайку.

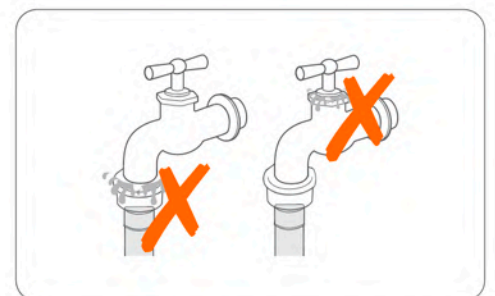

- 3 Включить кран и проверить, есть ли протечка воды на соединительных стыках. Если есть утечка воды, обратитесь к шагам выше, чтобы затянуть протекающее соединение. Если протекает кран, своевременно замените.

• предупреждение о риске:

- а) Соединение водопроводной трубы будет находиться под достаточным давлением воды. Чтобы проверить герметичность соединения, полностью откройте кран.
 б) Во избежание несчастных случаев с проточной водой перекрывайте кран, когда стиральная машина не используется.
 с) Смеситель для подключения к впускной трубе должен иметь внутреннюю резьбу не менее, чем 3 внешними резьбами.

• Выбор крана:



6.1 Описание функций

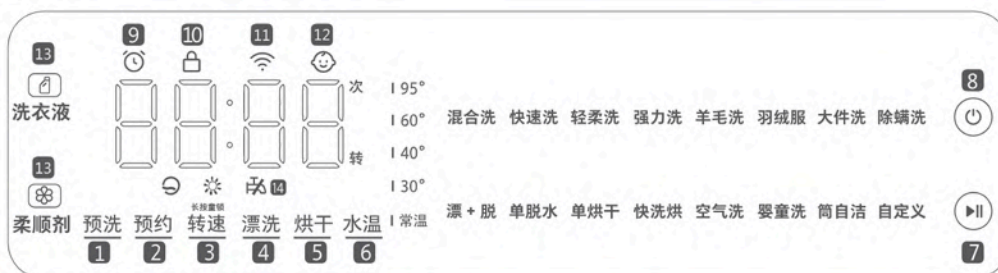

Программа	Описание
混合洗 Регулярная стирка	Подходит для смешанной стирки повседневной одежды из хлопка, льна и химических волокон весом не более 10 кг.
快速洗 Быстрая стирка	Для стирки малозагрязненных тканей общей массой не более 2 кг.
轻柔洗 Бережная стирка	Подходит для стирки свитеров, платьев и другой легко деформируемой одежды весом до 2 кг.
强力洗 Интенсивная стирка	Подходит для одежды весом до 10 кг, умеренно или сильно загрязненной одежды. Перед машинной стиркой рекомендуется предварительно нанести стиральный порошок на сильно загрязненные участки.
羊毛洗 Стирка шерсти	Подходит для машинной стирки шерстяных тканей весом до 1 кг.
羽绒服 Стирка пуховой одежды	Подходит для машинной стирки пуховых изделий весом до 3 кг.
大件洗 Длительная стирка	Подходит для ежедневной стирки одежды из хлопка, льна и химических волокон весом до 5 кг, которая не выцветает.
除螨洗 Удаление пылевых клещей	Удаление пылевых клещей. Вес одежды до 3 кг.
漂+脱 Полоскание + отжим	Подходит для раздельного полоскания и отжима белья весом до 10 кг.
单脱水 Разовый отжим	Выполняйте только отжим, используйте лишнюю воду, а вес белья не должен превышать 10 кг.
单烘干 Разовая сушка	Подходит для ежедневной сушки одежды из хлопка, льна и химических волокон весом до 7 кг.
快洗烘 Быстрая стирка и сушка	По умолчанию одежда автоматически сушится после быстрой стирки. Подойдет для стирки и сушки небольшого количества одежды из хлопка, льна и химических волокон (например, 4 рубашек или футболок).
空气洗 Паровая обработка	Подходит для сушки и удаления неприятного запаха с одежды из хлопка, льна и химических волокон весом 4 кг и ниже.
婴童洗 Стирка детской одежды	Подходит для детской одежды весом до 4 кг, которую можно стирать в машине.
筒自洁 Самоочистка	Подходит для программы очистки внутреннего и внешнего барабана стиральной машины, можно добавлять специальное моющее средство, но нельзя добавлять белье. Примечание. Если вы выберете 95 градусов, не используйте моющее средство.
自定义 Настройки	Заводская настройка по умолчанию установлена на регулярной стирке. Изменить программу и параметры стирки можно в приложении Mi Home. Выставленные параметры будут использоваться при следующей стирке.

- 1 Кнопка предварительной стирки** 

Если одежда сильно загрязнена, можно выбрать эту функцию перед основной стиркой. Для этого необходимо нажать кнопку «предварительная стирка», загорится значок предварительной стирки, далее нажмите кнопку «пуск/пауза». Если автоматическая стирка выключена, значок предварительной стирки не будет отображать функцию стирки.
- 2 Кнопка подтверждения выбора**

После выбора программы нажмите эту кнопку, чтобы подтвердить функцию. Далее нужно выбрать время окончания программы стирки в диапазоне от 3 до 24 часов, при этом индикатор резервирования на дисплее мигает. Выберите время и закончите подтверждение.
- 3 Кнопка выбора скорости**

После выбора программы используйте эту кнопку, чтобы выбрать скорость отжима. После первого нажатия на дисплее отобразится текущая скорость «0/400. Нажимайте еще раз чтобы выбрать "/600/800/1000/1200/1400 об/мин".
- 4 Кнопка полоскания**

После выбора программы используйте эту кнопку, чтобы выбрать параметры полоскания. Количество и время.
- 5 Кнопка сушки** 

После того, как программа выбрана, нажмите эту кнопку, чтобы выбрать время сушки. Световой индикатор покажет текущее выбранное время сушки. Нажать еще раз чтобы выбрать «Авто/30мин/60мин/120мин». Авто - это интеллектуальная сушка, которая будет разумно регулировать время сушки в зависимости от веса одежды. В программе «Паровая обработка» нажмите кнопку сушки, чтобы изменить продолжительность воздушной обработки с 50 минут на 30 минут.
- 6 Кнопка выбора температуры воды**

После того, как программа выбрана, нажмите эту кнопку, чтобы выбрать температуру воды для стирки. Световой индикатор покажет выбранную в данный момент температуру. Нажимайте чтобы выбрать - "0/30°C/40°C/60°C/95°C". "0" это холодная вода.
- 7 Кнопка Старт/Пауза** 

После того, как программа выбрана, нажмите эту кнопку, чтобы выбрать температуру воды для стирки. Световой индикатор покажет выбранную в данный момент температуру. Нажимайте чтобы выбрать - "0/30°C/40°C/60°C/95°C". "0" это холодная вода.
- 8 Кнопка питания** 

Включить стиральную машину - нажать и удерживать кнопку в течение 1 секунды. Выключить стиральную машину - нажать и удерживать кнопку в течение 2 секунд. Когда машина не работает и не используется в течение 10 минут, она автоматически выключается.
- 9 Световой индикатор стирки** 

Этот индикатор всегда горит. Это означает, что выбор всех настроек программы стирки прошел успешно.
- 10 Световой индикатор блокировки двери** 

Если этот индикатор горит, то дверь заблокирована. Если индикатора нет - дверь разблокирована.
- 11 Световой индикатор Wi-Fi** 

Если индикатор Wi-Fi всегда горит, это означает, что стиральная машина успешно подключена к Интернету. Пользователи могут удаленно контролировать и запрашивать состояние стиральной машины через мобильное приложение. Если индикатор мигает, это означает, что устройство не подключено к Интернету.
Метод сброса Wi-Fi: после включения стиральной машины нажмите и удерживайте кнопку «Пуск/Пауза» в течение 3 секунд, индикатор Wi-Fi начнет мигать для сброса.
Советы:
1. После подключения стиральной машины к Интернету в приложении Mi Home можно использовать дополнительные программы стирки и сушки. После успешной настройки сети подключите источник питания и войдите в состояние подключения к сети.
2. Когда пользователь выбирает программу, отличную от панели управления в приложении, загорается пользовательский индикатор.
- 12 Световой индикатор блокировки от детей** 

Если индикатор блокировки от детей горит постоянно, это означает, что функция блокировки от детей активирована. Кнопки стиральной машины, кроме кнопки питания, будут отключены. (Нажмите и удерживайте кнопку скорости, чтобы включить/выключить функцию блокировки от детей).

13 Стиральное средство /кондиционер

Во включенном состоянии, когда функция автоматической подачи моющего средства включена, значок подсвечивается, а при выключенном значок затемняется.

(После заполнения стиральной жидкости/кондиционера стиральная машина будет автоматически извлекать определенное количество нужного средства каждый раз, когда вы будете стирать одежду в будущем, и нет необходимости снова добавлять моющее средство вручную.) При недостатке стирального средства/кондиционера, индикатор будет мигать. Когда жидкости не хватает 4 раза подряд, стиральная машина отключит функцию автоматической подачи. Если вы захотите использовать его позже, нажмите кнопку стирального средства/кондиционера, чтобы включить эту функцию.

Если функция не используется, нажмите и отключите ее, значок будет затемнен, а настройки будут сохранены даже после отключения питания. (Примечание: при использовании стирального порошка, чтобы слишком большое количество пены не влияло на эффект стирки, функция автоматической подачи средства должна быть отключена.)

14 Световой индиктор неисправностей при подаче воды

Если индикатор неисправности подачи воды мигает, это означает, что воды поступает в стиральную машину недостаточно. Проверьте, открыт ли водопроводный кран. См. описание кодов неисправностей SF.

Простая функция освещения

Для облегчения загрузки и выгрузки белья машина оборудована лампами освещения. В режиме ожидания свет горит примерно 30 секунд, а затем гаснет; нажмите любую клавишу во время работы, чтобы включить свет; после окончания работы свет горит примерно 90 секунд, а затем гаснет.

7. Как использовать моющее средство



Интеллектуальный режим автоматической доставки моющего средства

- Налейте стиральный порошок и смягчитель в соответствующий порт следуюя схеме. Не превышайте отметку MAX.
- При использовании концентрированного моющего средства или кондиционера, следуйте инструкциям по разбавлению. После разбавления залейте в соответствующий порт.
- Залейте средства в автоматические порты подачи, и они сами будут доставлять необходимую порцию средств во время последующих стирок.
- Когда моющие средства будут на исходе (хватит на 2-3 стирки), на дисплее отобразится сообщение об этом. Нажмите на экран, если хотите проигнорировать в этот раз.
- После добавления стирального порошка/кондиционера плотно закройте крышку.

Режим ручной доставки

- В начале стирки насыпьте стиральный порошок для стирки/дезинфицирующее средство в отверстие для ручной подачи. Пожалуйста, будьте осторожны, не добавляйте слишком много стирального порошка, иначе это может повлиять на растворимость стирального порошка Он разлагается и образует большое количество пены, что затрудняет полоскание.
- Нажмите на стопорный крючок, чтобы вытащить коробку с моющим средством для чистки.

Меры предосторожности при использовании

- Не открывайте порт для подачи моющего средства во время стирки, это приведет к разливу.
- Не нужно добавлять ручную моющее средство при включенном режиме автоматической подачи, в противном случае это может привести к некачественному полосканию.
- Положите моющее средство в соответствующую коробку для доставки и не допускайте ошибок; никакие химические вещества, такие как дезинфицирующее средство, нельзя добавлять в коробку для автоматической доставки.
- Не кладите твердые моющие средства, такие как стиральный порошок, в коробку автоматической подачи.
- Обязательно используйте моющее средство с низким пенообразованием, предназначенное для барабанных стиральных машин.
- Наличие конденсата при открытии ящика во время сушки и стирки при высокой температуре является нормальным явлением.
- Если не использовать в течение длительного времени, остаточное моющее средство затвердеет, пожалуйста, постирайте и постирайте порт .
- Для агломерированных и вязких моющих средств или добавок рекомендуется разбавлять их небольшим количеством воды перед заливкой в порт для моющих средств, чтобы они не перелились через край из-за закупорки впускного отверстия для воды в баке для стирки.
- Если функция автоматического дозирования не работает, проверьте, загустело ли моющее средство.
- Если в порте осталось стиральное моющее средство, а вы планируете запустить программу самоочистки, то извлеките контейнер.

Используйте специальное моющее средство для барабанов.

- Не используйте чрезмерное количество моющего средства, иначе оно приведет к чрезмерному пенообразованию, повлияет на эффективность полоскания или может привести к неисправности.
- См. инструкции по применению моющего средства и используйте моющее средство в соответствии с типом, цветом, температурой воды и степенью загрязнения белья, подлежащего стирке.
- Использование соответствующего количества моющего средства может обеспечить хороший эффект стирки, а также способствует защите окружающей среды.

Рекомендация: перед первым использованием стиральной машины рекомендуется запустить простую программу самоочистки с чистой водой; при первом использовании стиральной машины или программы сушки может появиться

8. Меры предосторожности при сушке

Перед сушкой внимательно проверьте этикетку на одежде!



Нельзя сушить в стиральной машине

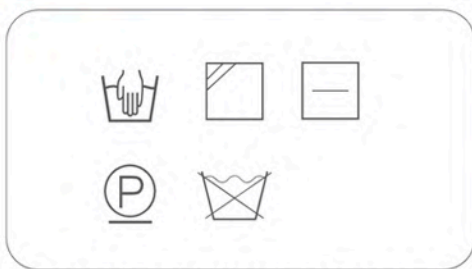

Одежду, помеченную любым из приведенных выше рисунков, не следует сушить, иначе это может привести к ее повреждению.

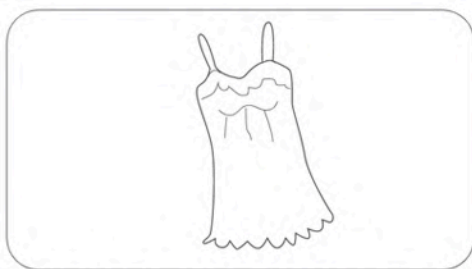

Пожалуйста, не кладите сушиться одежду, которая легко пачкается и трескается, например, кружева, принты и т.д.



Пожалуйста, не ставьте сушиться такую одежду, как костюмы, трикотаж, шерстяные пальто, платья и т.д.

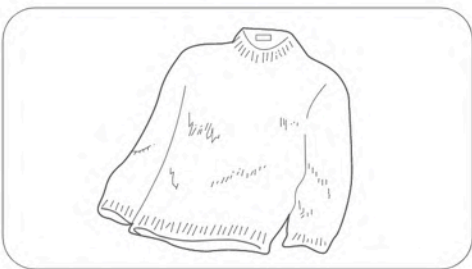

Не кладите на сушку белковые материалы и материалы из химических волокон, такие как шерсть, шелк, кожа, пух и т.д.



Не используйте функцию сушки после добавления кислородсодержащего отбеливателя в одежду в процессе стирки или сушки. В противном случае одежда может изменить цвет или ткань может быть повреждена.



Не сушите высококачественную одежду с меховой подкладкой или изделия из акриловой кислоты, иначе они могут испортиться в процессе сушки.

- Пожалуйста, перекрывайте водопроводный кран, когда он не используется, чтобы избежать случайной утечки воды и повреждения имущества.
- Рекомендуется каждый раз после стирки включать вентиляцию и просушивать одежду в течение определенного периода времени, чтобы предотвратить высыхание одежды или появление специфических запахов.

Перед сушкой внимательно проверьте этикетку на одежде!



Можно сушить в стиральной машине



При выборе режима сушки белье должно быть в пределах номинальной максимальной загрузки (7 кг), в противном случае это повлияет на эффект сушки.

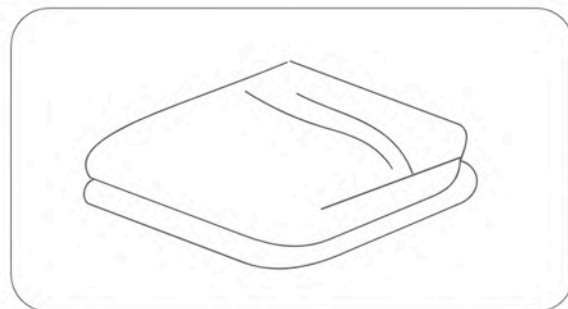

Чтобы получить лучший эффект сушки, рекомендуется сушить большие предметы, такие как стеганые полотенца и пододеяльники, отдельно, а банные полотенца не должны превышать 4 (или 3 кг).

- Во время сушки держите кран подачи воды открытым. Плохой забор воды или низкое давление воды повлияют на эффект сушки.
 - Для одежды, выстиранной вручную, можно напрямую выбрать одну программу сушки.
 - Во время выполнения программы сушки отображаемое оставшееся время является предполагаемым временем, и стиральная машина будет выполнять его автоматически в соответствии с различной текстурой одежды и программой сушки. Фактическое время сушки будет немного отличаться, что является нормальным явлением.
 - Нагрев (процесс охлаждения) останавливается в конце программы сушки, чтобы гарантировать, что вещи, оставленные в стиральной машине, не будут повреждены высокой температурой.
 - Никогда не прикасайтесь к внутренней части стиральной машины во время сушки или сразу после сушки, так как это может привести к ожогам.
 - Результаты сушки могут различаться в зависимости от выбранной программы сушки, типа белья и загрузки.
 - Когда пользователь выбирает функцию стирки + сушки во время стирки, скорость отжима автоматически увеличивается. Чтобы защитить одежду, пожалуйста, не кладите деликатные вещи.
 - Одежда.
 - Дверной замок нельзя открыть сразу после завершения программы сушки, его можно разблокировать только после того, как температура внутри и в одежде упадет до безопасного уровня.
 - Если для стирки одежды используются химические вещества, функцию сушки использовать нельзя.
 - Не допускайте скопления ворса вокруг сушильной машины.
 - Должна быть обеспечена достаточная вентиляция, чтобы предотвратить попадание газа из прибора в помещение и воспламенение других веществ, включая открытое пламя.
 - Не сушите летучие вещества, такие как эфирные масла.
 - Во избежание опасности, вызванной ложным сбросом термовыключателя, не включайте питание во время процесса сброса.
 - Если процесс сушки прерывается искусственно, температура внутри машины будет слишком высокой, поэтому не открывайте дверцу, дождитесь остывания.
- Беспокоит, после того как температура внутри цилиндра упадет, дверь автоматически разблокируется.
- В случае опасности вы можете потянуть за кольцо аварийного открывания двери. После открытия двери, пожалуйста, потяните за кольцо, чтобы вернуть его на место. (Примечание: кольцо аварийного открывания двери находится в нижней правой части машины. Запрещается использовать кольцо аварийного открывания дверцы во время программы самоочистки до тех пор, пока вода не будет слита. Остерегайтесь травм от высокой температуры воды.)

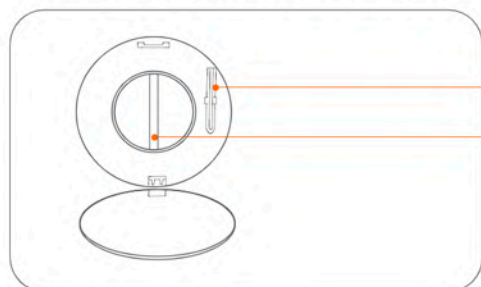

- Кольцо аварийного открывания двери
- Дренажный насос

9. Чистка корпуса стиральной машины

Содержание стиральной машины в чистоте повышает ее производительность, позволяет избежать ненужного ремонта и продлевает срок ее службы.

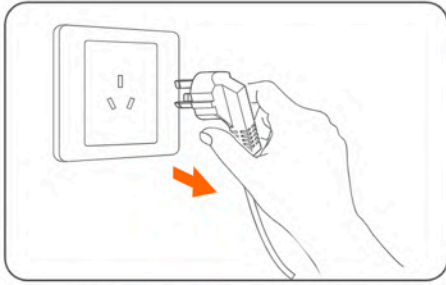

1 Перед чисткой стиральной машины, пожалуйста, отключите ее от сети.

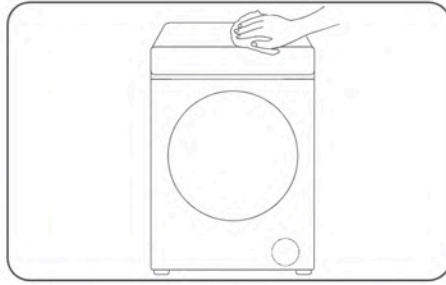

2 Протереть внешнюю поверхность стиральной машины и панель управления мягкой тканью и бытовым моющим средством, не содержащим абразивных компонентов.

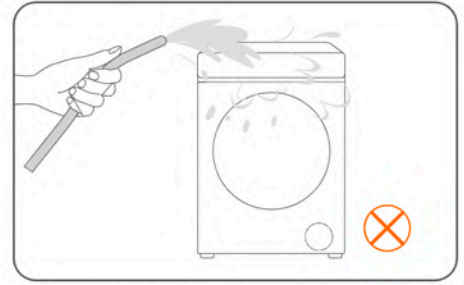

3 Не ополаскивать водой корпус стиральной машины, чтобы избежать повреждений. Не ставить стиральную машину в места с высокой влажностью. Не заливать стиральную машину спиртом и не класть мокрую одежду на стеклянную крышку.

4 После стирки на внутренней поверхности дверцы может остаться ворс, для очистки используйте мягкую ткань или щетку. Не снимайте верхние резиновые детали при очистке.

10. Техническое обслуживание | Промывка фильтра для остатков

Очищайте крышку остаточного фильтра не менее 5–6 раз в год, рекомендуется раз в месяц или при появлении на дисплее сообщения об ошибке «_F».

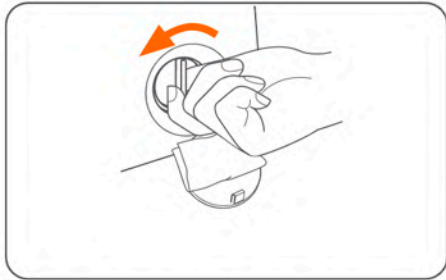

1 Откройте нижнюю сливную крышку, затем поверните налево, чтобы снять крышку фильтра остатка, и слейте оставшуюся воду.

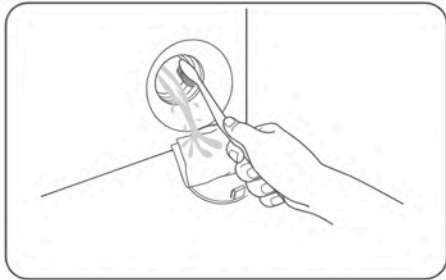

2 Убедитесь, что дренажный насос не заблокирован внутри.

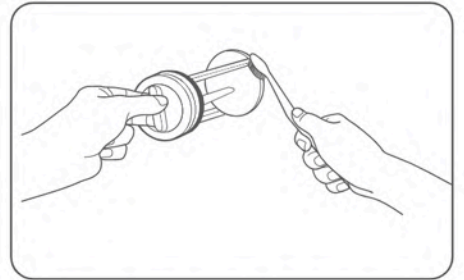

3 Очистите крышку фильтра от мусора и грязи.

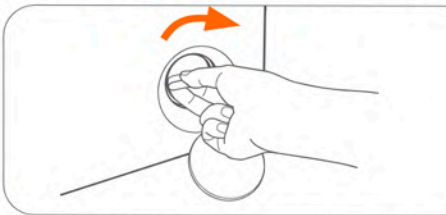

Уведомление:

- Перед очисткой и техническим обслуживанием отключите шнур питания от розетки.
- Когда машина работает или вытекает горячая вода, не открывайте крышку фильтра остатков.
- Не забудьте установить крышку фильтра на место после очистки.

4 Верните блок остаточного фильтра в исходное положение, поверните вправо. Закройте сливную крышку.

11. очистка входного отверстия

После длительного использования фильтр на входе воды может быть забит скопившейся грязью, для его очистки выполните следующие действия. (Пожалуйста, убедитесь, что водопроводный кран закрыт, и отсоедините шнур питания.)

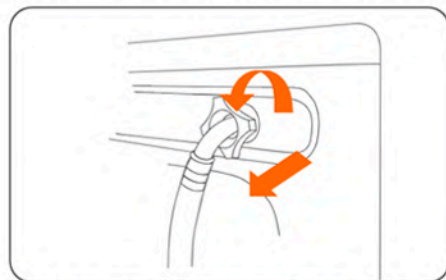

1 Освободите и отсоедините наливной шланг от задней части стиральной машины. Заткните наливной шланг тканью, чтобы предотвратить вытекание воды.

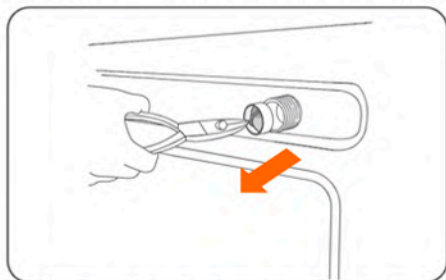

2 С помощью узкогубцев вытащите колпачок фильтра из отверстия впускного клапана и очистите его.

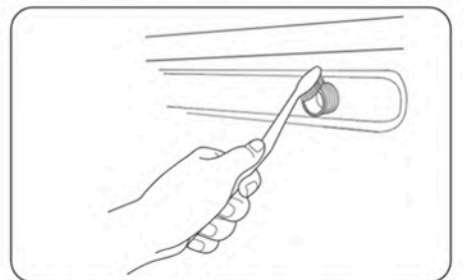

3 Очистите внутреннюю и внешнюю часть резьбового соединения щеткой. Установите крышку фильтра клапана подачи воды на место. Включите кран и убедитесь в отсутствии утечек в соединениях с водой.

12. Решение проблемы с замерзанием стиральной машины

Если стиральная машина находится при температуре ниже 0°C, это может привести к замерзанию. Если это случилось, действуйте следующим образом:

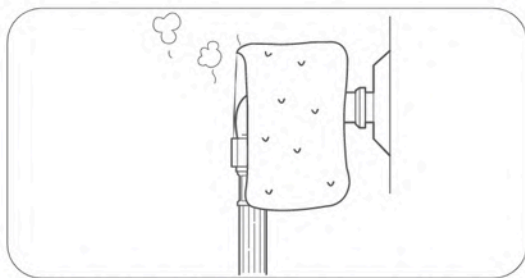

- 1 Оберните кран полотенцем, смоченным в теплой воде, а затем промойте теплой водой, чтобы разморозить входную трубу для воды.

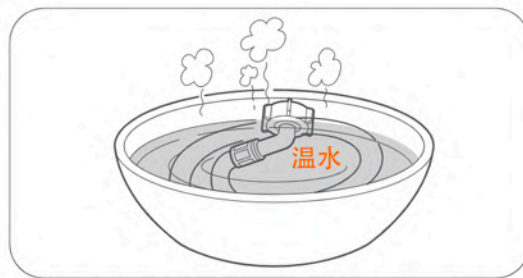

- 2 Снимите трубку подачи воды и замочите в теплой воде.



- 3 Налейте теплую воду в стиральную машину, закройте дверцу и дайте постоять 10 минут.

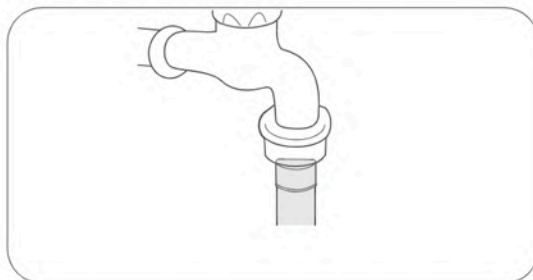

- 4 Снова подсоедините наливной шланг к крану и проверьте, в порядке ли выпуск и слив воды. При повторном использовании стиральной машины убедитесь, что температура окружающей среды выше 0°C.

13. Диагностика

Аномалия	Решение
Моющее средство остается в отсеке для моющих средств после стирки	<ul style="list-style-type: none"> Убедитесь, что напор воды достаточен для стирки. Проверьте наличие влажного, слипшегося стирального порошка.
Стиральная машина сильно вибрирует или издает слишком много шума	<ul style="list-style-type: none"> Убедитесь, что стиральная машина не стоит на неровном полу. Если пол неровный, отрегулируйте регулировочные ножки, чтобы машина оставалась устойчивой. Убедитесь, что все транспортировочные болты сняты. Проверьте, не соприкасается ли стиральная машина с другими предметами. Убедитесь, что белье ровно размещено в стиральной машине.
Отображаемое время стирки отличается от фактического времени стирки.	<ul style="list-style-type: none"> Это нормально, поскольку существуют различия в количестве стирки, времени приема воды и времени, необходимом для регулировки баланса в барабане.
Посторонний шум от сливного насоса	<ul style="list-style-type: none"> Проверьте, не заблокирована ли крышка фильтра сливного насоса ворсинками одежды. Пожалуйста, своевременно удаляйте остатки в крышке фильтра, чтобы устранить шум.
Стиральная машина сливает воду во время подачи воды	<ul style="list-style-type: none"> Убедитесь, что самая нижняя точка сливной трубы находится выше уровня воды внутри стиральной машины. Если сливная труба и канализация заблокированы, это вызовет явление сифона. Необходимо очистить дренажную трубу или разблокировать канализацию. Не снимайте фиксирующий зажим сливной трубы.
Из отсека для моющих средств выходит пена	<ul style="list-style-type: none"> Равномерно добавьте смягчитель в контейнер для моющих средств, а затем введите 500 мл воды; Используйте меньше моющего средства при следующей стирке;

Устранив неисправность, нажмите кнопку «Старт/Пауза», чтобы продолжить использование. Если в машине возникла неисправность, которую нельзя устранить самостоятельно, отключите источник воды и электропитание и обратитесь в сервисную службу.

Описание сообщения об ошибке (если пользователь не может решить ее самостоятельно, позвоните по телефону сервисной службы)

Код ошибки	Подсказка/явление	Возможная причина	Решение
SF	Проблема с подачей воды	<ul style="list-style-type: none"> • Краны закрыты, воды нет (низкое давление воды) • Впускные трубы замерзли • Фильтр впускного клапана забит 	<ul style="list-style-type: none"> • Включите краны и т. д. • Очистите фильтр впускного клапана(см. инструкцию по очистке)
_F	Проблема со сливом воды	<ul style="list-style-type: none"> • Сливное отверстие забито посторонними предметами • Сливной клапан забит частичками белья. • Сливной патрубок расположен слишком высоко 	<ul style="list-style-type: none"> • Очистите дренажное отверстие от посторонних предметов • Откройте ручку сливного клапана, чтобы убрать мусор(см. инструкцию по очистке) • Уменьшите высоту дренажного отверстия
DF	Проблема с дверным замком	<ul style="list-style-type: none"> • Дверь не закрыта на месте • Одежда зажата дверью 	<ul style="list-style-type: none"> • Откройте и хорошо закройте дверь • Извлеките все что мешает закрыть дверь
UF	Аварийный сигнал нарушения балансировки в барабане	<ul style="list-style-type: none"> • Транспортировочные болты не удалены • Стиральная машина неустойчива • В машине одна тяжелая вещь и больше ничего • Предметы одежды сцепились в один большой комок • Чрезмерное использование мощного средства вызывает чрезмерное пенообразование. 	<ul style="list-style-type: none"> • Снимите транспортировочные болты. • Выровните стиральную машину • Добавьте еще 1-2 предмета одежды • Распутайте и расправьте одежду и загрузите её заного. • Увеличьте количество полосканий
-F	Аномальный уровень воды	<ul style="list-style-type: none"> • Неисправен впускной клапан • Неисправен датчик уровня воды 	<ul style="list-style-type: none"> • Клапан подачи воды поврежден, обратитесь в сервисную службу. • Датчик уровня воды неисправен, обратитесь в сервисную службу.
PF	Аномальный уровень воды	<ul style="list-style-type: none"> • Неисправен датчик уровня воды 	<ul style="list-style-type: none"> • Датчик уровня воды неисправен, обратитесь в сервисную службу. • Штекер датчика уровня воды ослаблен, обратитесь в сервисную службу.
EF	Аномальная температура	<ul style="list-style-type: none"> • Неисправен датчик температуры 	<ul style="list-style-type: none"> • Датчик температуры неисправен, обратитесь в сервисную службу.
NF	Аномальный нагрев	<ul style="list-style-type: none"> • Неисправен водонагреватель 	<ul style="list-style-type: none"> • Водонагреватель или модуль неисправны, обратитесь в сервисную службу.
NE	Аномальная сушка	<ul style="list-style-type: none"> • Неисправен сушильный нагреватель 	<ul style="list-style-type: none"> • Неисправность подключения сушильного нагревателя, обратитесь в сервисную службу.
FE	Аномальная сушка	<ul style="list-style-type: none"> • Неисправен вентилятор для сушки 	<ul style="list-style-type: none"> • Подключение осушительного вентилятора не соответствует норме, обратитесь в сервисную службу.
IE	Аномальная сушка	<ul style="list-style-type: none"> • Датчик температуры воздуха на входе неисправен 	<ul style="list-style-type: none"> • Подключение датчика температуры воздуха на входе не соответствует норме, обратитесь в сервисную службу.
OE	Аномальная сушка	<ul style="list-style-type: none"> • Датчик температуры воздуха на выходе неисправен. 	<ul style="list-style-type: none"> • Подключение датчика температуры воздуха на выходе не соответствует норме, обратитесь в сервисную службу.
CE	Неисправная связь	<ul style="list-style-type: none"> • Связь с инвертором нарушена 	<ul style="list-style-type: none"> • Инвертор или компьютерная плата неисправны, обратитесь в сервисную службу.
3C	Неисправный преобразователь частоты	<ul style="list-style-type: none"> • Неисправность инвертора 	<ul style="list-style-type: none"> • Обрыв фазы или аппаратный сбой, выключите и перезапустите, если это повторяется, обратитесь в сервисную службу.

14. Основные характеристики

Наименование товара	Xiaomi Mijia Washing and Drying Machine Exclusive Version 10 kg
Модель	XHQG100MJ203
Габариты	595 x 600 x 850 мм
Вес без упаковки/с упаковкой	73 кг / 79 кг
Максимальный загруз стирки	10 кг
Максимальный загруз сушки	7 кг
Скорость сушки	1400 об/мин
Номинальная мощность стирки	200 Вт
Потребляемая мощность сушки	1500 Вт
Уровень шума стирки	50 дБ
Параметры входа	220V~/50Hz
Максимальный ток	10 А
Потребляемая мощность нагрева	1650 Вт
Рабочее давление воды	(0,03-1,0) МПа
Объем стиральной машины	64 л
Класс водонепроницаемости	IPX4
Уровень энергоэффективности	1 уровень
Номинальная мощность отжима	500 Вт
Уровень шума отжима	70 дБ
Идентификатор СМІТ	2017DP6053
Исполнительный стандарт	GB 12021.4-2013, GB 4343.1-2018, GB 4706.24-2008, GB 4706.20-2004, GB 4706.1-2005, GB 17625.1-2012
* Размер изделия — это расстояние от задней панели корпуса стиральной машины до передней панели двери (без учета двери).	

- Процедура проверки энергоэффективности:

Нажмите кнопку «Питание», чтобы включить машину, затем одновременно нажмите кнопки «Температура воды» + «Полоскание» в течение 3 секунд, на дисплее отобразится «10E», что указывает на то, что он вошел в режим тестирования энергоэффективности, нажмите кнопку «Старт/Пауза» для запуска теста.

- Программа стерилизации:

Введите программу стерилизации и стирки, выполните требования стандарта GB21551.5-2010, и уровень стерилизации достигнет 99,99%.

- Процедура испытания на сушку:

Войдите в единую программу сушки, выберите сушку «AUtO», скорость «O», нажмите кнопку «Старт/Пауза», чтобы начать тест.

15. Содержание опасных веществ в материалах

Данное изделие не следует выбрасывать на помойку после истечения срока службы(или невозможности ремонта). Изделие следует передать на специализированное предприятие, которое имеет квалификацию по утилизации подобных отходов. Используйте международные или местные контакты для связи со специализированными предприятиями по утилизации отходов электротехнической или электронной промышленности.

Название детали	Опасные вещества					
	Свинец (Pb)	Ртуть (Hg)	Кадмий (Cd)	Хром (Cr(VI))	Полибромированные бифенилы (PBB)	Полибромированные дифенил эфиры (PBDE)
Наружные пластиковые детали (включая дверцу в сборе, верхнюю крышку, компоненты управления)	0	0	0	0	0	0
Металлические конструктивные детали	0	0	0	0	0	0
Внутренние пластиковые детали (включая наружный цилиндр и дно цилиндра, балансировочное кольцо, сливной клапан)	0	0	0	0	0	0
Винты, гайки	0	0	0	0	0	0
Провод (включая шнур питания, соединительные провода)	0	0	0	0	0	0
Компьютерная плата	X	0	X	0	0	0
Дверной замок	0	0	0	0	0	0
Устройство управления (включая датчик уровня воды, водяной клапан)	0	0	0	0	0	0
Трансмиссионное оборудование (включая двигатель, сцепление, ремень, шкиф)	0	0	0	0	0	0
Стекло	0	0	0	0	0	0
Резина (включая уплотнительное кольцо, резиновую трубку)	0	0	0	0	0	0
Упаковка (включая картонную упаковку, пенопласт, руководство)	0	0	0	0	0	0

1. Эта таблица подготовлена в соответствии с положениями SJ/T 11364.

0: Указывает, что содержание опасного вещества во всех материалах детали ниже предельного требования, указанного в GB/T26572.

X: Указывает, что содержание опасного вещества хотя бы в одном из однородных материалов детали превышает предельные требования, указанные в GB/T26572, но соответствует требованиям «Списка исключений из применения веществ ограниченного использования в Управлении достижением стандартов».

2. Срок использования этого продукта для защиты окружающей среды составляет 15 лет, и компания определяет этот период в соответствии с конструктивными особенностями продукта. «Срок охраны окружающей среды для использования» действителен только в том случае, если продукт используется в нормальных условиях, описанных в инструкции по эксплуатации этого продукта.



16. Использование/подключение приложения Mi Home

Этот продукт можно подключить к приложению Mi Home, а также управлять при помощи голосового помощника. Проверить управление голосом на специализированных умных устройствах можно непосредственно на практике или сделать запрос к дилеру(разработчику) голосового устройства. Xiaomi не несет ответственности за порядок и возможности взаимодействия с голосовыми помощниками.

Чтобы подключить продукт к приложению Mi Home включите питание подключаемого устройства. Отсканируйте QR-код. Программа предложит скачать приложение, если оно еще не установлено, или не обновлено до последней версии. После установки приложения, войдите в аккаунт. Приложение предложит подключить Bluetooth чтобы синхронизироваться с подключаемым устройством.

ВАЖНО! Прежде чем начать поиск для синхронизации, зайдите в свой профиль в приложении, нажмите настройки, в блоке "Язык и регион" выберите Регион - Китай, Язык - Русский. Отсканируйте код еще раз, чтобы попасть на страницу подключения. Или нажмите в приложении на "+" в верхнем правом углу и выберите - "Добавить устройство".



17. Принципиальная электрическая схема

Открыть схему можно по ссылке в QR-коде



В QR-коде ссылка на **Часто задаваемые вопросы** по товарам приобретенным в ULTRATRADE.



В QR-коде ссылка на **телеграм группу** ULTRATRADE.

