





Умный унитаз Xiaomi Small Whale Wash Integrated Toilet
Руководство по эксплуатации

Уважаемые пользователи, благодарим вас за выбор и использование Умный унитаз Xiaomi Small Whale Wash Integrated Toilet.

Во избежание травм и повреждения имущества пользователей или других лиц, пожалуйста, строго соблюдайте предупреждения и меры предосторожности; пожалуйста, внимательно прочтите это руководство перед установкой и выполняйте установку в строгом соответствии с руководством. После прочтения этого руководства, пожалуйста, сохраните его для использования в будущем.

 **Предупреждение** Означает, что если вы проигнорируете этот знак и воспользуетесь им не по назначению, это может привести к серьезным травмам или смерти.

 **Примечание** Означает, что если вы проигнорируете этот знак и воспользуетесь им не по назначению, это может привести к травмам или повреждению имущества.

 **Запрещается** Это изображение указывает на то, что это невозможно, что означает [запрещено].

 **Обязательно** Это изображение указывает на то, что необходимо [обязательно] реализовать.

Предупреждение

- При выходе из строя этого продукта, пожалуйста, не продолжайте его использовать. Неисправность: ненормальный нагрев продукта; дым; необычный шум и запах; трещины, разломы или поломка продукта; засорение туалета и т.п. После возникновения неисправности и продолжения его использования могут появиться такие проблемы, как поражение электрическим током, травмы, пожар или просачивание воды в помещении.
- Не используйте бензин, дезинфицирующий порошок, металлические щетки, другие агрессивные (не нейтральные) чистящие средства для чистки крышек унитазов, сидений унитазов и других пластиковых деталей обслуживания. В противном случае могут возникнуть химические реакции или трещины, которые могут повредить продукт и причинить травму.
- Не используйте незакрепленные розетки, это может привести к поражению электрическим током или возгоранию;
- Не тяните и не вставляйте вилку питания мокрыми руками, это может вызвать поражение электрическим током или возгорание;
- Во время грозы и молнии не прикасайтесь к сетевой вилке, это может вызвать поражение электрическим током;
- Не используйте альтернативные источники питания, и нагрузка на розетку не должна быть слишком большой, так как изделие может перегреться и стать причиной возгорания;.
- Не брызгайте воду, чистящее средство или мочу на корпус унитаза и вилку кабеля питания, это может вызвать поражение электрическим током или возгорание;



Запрещается

Примечание: Технические характеристики и внешний вид товара могут отличаться, приоритетную силу имеет реальный продукт.

 Предупреждение

 Запрещается

- Не позволяйте детям вставлять или ставить на изделие другие тяжелые предметы, не ударяйте по изделию с большой силой;
- Не разбирайте и не ремонтируйте этот продукт самостоятельно (если вам нужно отремонтировать этот продукт, он должен ремонтироваться профессиональным обслуживающим персоналом), иначе это может привести к повреждению продукта.
- Не загибайте, не зажимайте и не перекручивайте вилку шнура; Если шнур питания или вилка питания повреждены, не продолжайте использовать и не заменяйте их самостоятельно. Это может привести к короткому замыканию, поражению электрическим током или возгоранию;
- Зажженные сигареты и другие горячие предметы нельзя класть в унитаз. Не ставьте обогреватель рядом с изделием.

 Примечание

 Обязательно

- Людям (включая детей) с физическими, сенсорными или интеллектуальными недостатками или отсутствием опыта и здравого смысла (включая детей) необходимо использовать этот продукт под чьим-либо руководством или контролем, в противном случае это может привести к поражению электрическим током, травмам или возгоранию;
- Обязательно обратите внимание на положение установки розетки электропроводки; розетка должна быть защищена от воды; положение установки розетки должно находиться на расстоянии 0,5 или более от пола, а также от душевых, ванн и других источников воды, которые могут дать утечку.

 Примечание

 Обязательно

- При установке этого продукта, пожалуйста, удалите старый шланг и используйте для установки новый шланг в сборе этого продукта. Не используйте старый шланг повторно, чтобы избежать связанных с этим проблем безопасности;
- Не позволяйте детям играть с этим продуктом, маленьким детям нельзя разрешать использовать или прикасаться к продукту в одиночку.
- Розетка должна быть заземлена в соответствии с правилами техники безопасности, в противном случае ее использование запрещено;
- Не позволяйте детям играть с этим продуктом. Не разрешайте маленьким детям использовать или прикасаться к продукту в одиночку.

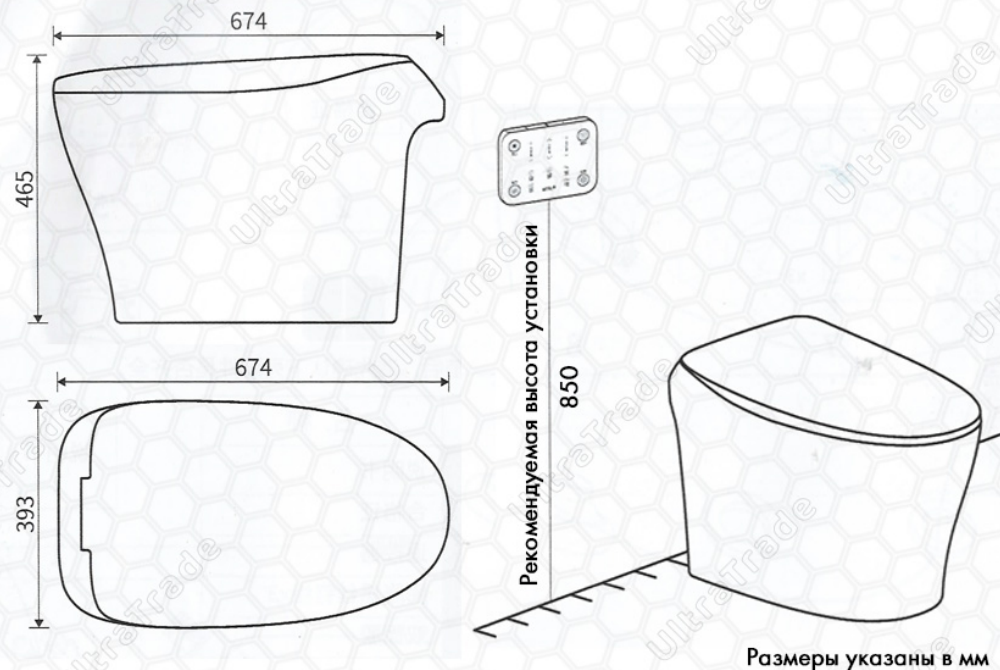

Примечание: Технические характеристики и внешний вид товара могут отличаться, приоритетную силу имеет реальный продукт.

■ Список деталей

■ Описание

После распаковки убедитесь, что в комплекте присутствуют следующие аксессуары:

1. Инструкции
2. Сертификат соответствия
3. Пульт дистанционного управления
4. Комплект распорных винтов x3
5. Двухсторонний скотч.
6. Крепление для пульта дистанционного управления.
7. Батарейка AA x3
8. Фильтр
9. Трехходовой угловой клапан.
10. Кольцо для экономии воды.
11. Прокладка.
12. Прокладка.
13. Уплотнительное кольцо.
14. Жидкое средство.

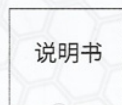

1

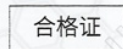

2



3



4



5



6



7



8

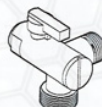

9



10



11



12



13



14

WSST-019901T1501A/B
WSST-019901T1601A/B

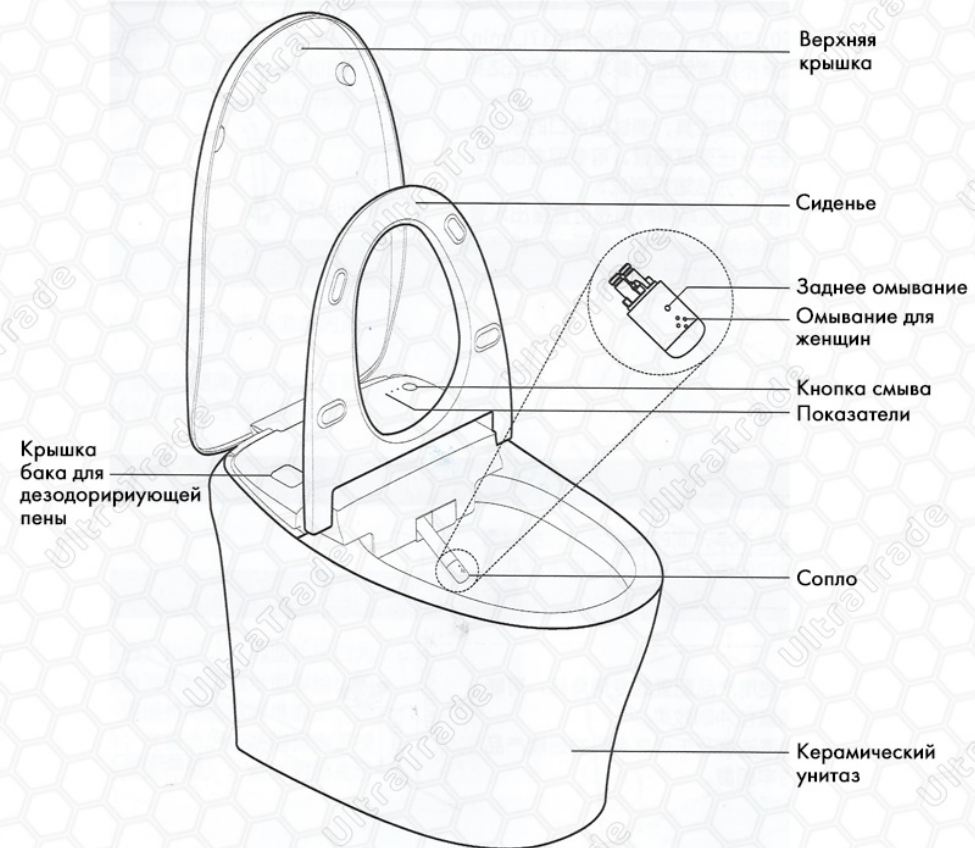

Примечание: Технические характеристики и внешний вид товара могут отличаться, приоритетную силу имеет реальный продукт.

■ Шаги установки

Меры предосторожности перед установкой

1) Если минимальное статическое давление составляет 0,15 МПа (не менее 17 л/мин при протекании), если требование давления не может быть выполнено, лучший эффект промывки не будет достигнут.

Метод 1. С помощью профессиональных инструментов проверьте давление воды на выходе воды;

Метод 2. Если устройство для проверки давления воды отсутствует, см. Рисунок.

Тестируйте следующим образом:

А. Подсоедините водопроводную трубу к угловому клапану умного туалета;

б) Используйте хозяйственное ведро, откройте угловой клапан на максимум и проверьте расход воды в течение 1 минуты. Требование - превышает 17 л.

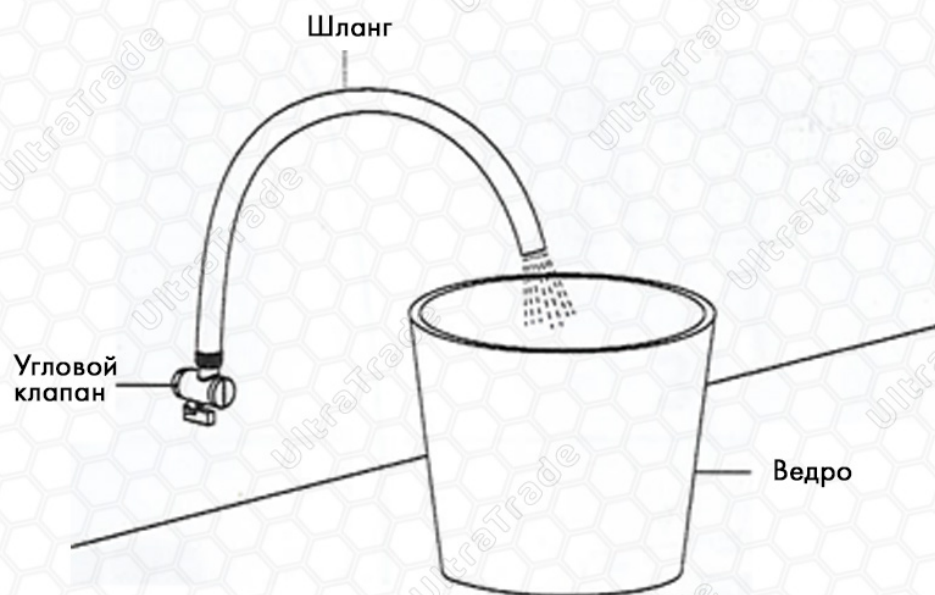

Установка углового клапана

2) Одновременно очистите пол и вытрите его насухо; Проведите линию центральной отметки выхода сточных вод на полу и установите настроенный впускной клапан воды в подходящем месте на стене в соответствии с фактическим размером изделия.

Примечание:

1. Если специальный угловой клапан, сконфигурированный с продуктом, не используется, это может повлиять на лучший эффект промывки.

2. Чистота и сухость нижней поверхности повлияет на прочность и результат дальнейших действий.

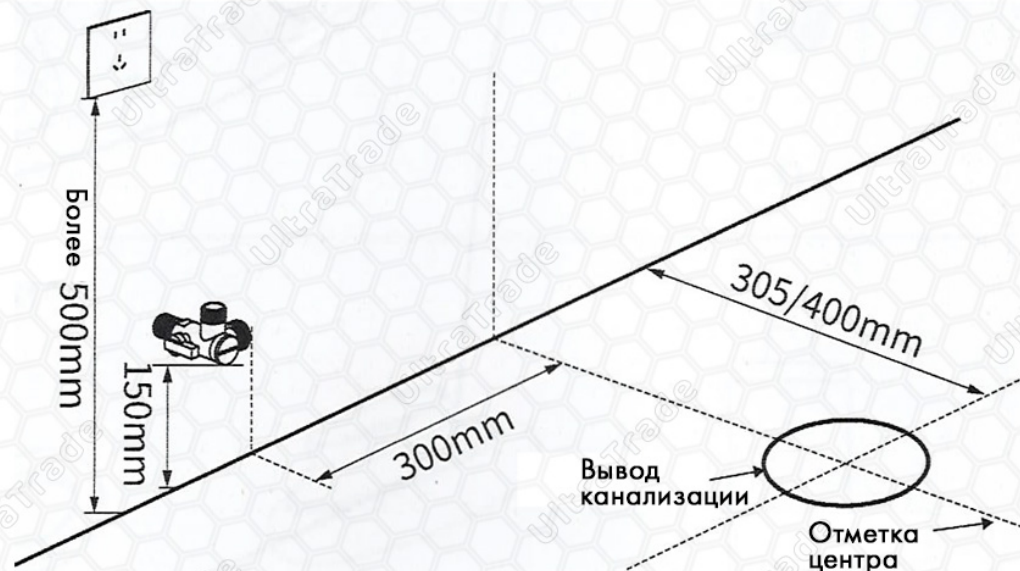

Примечание: Технические характеристики и внешний вид товара могут отличаться, приоритетную силу имеет реальный продукт.

Предварительно нарисуйте керамический контур

3) Совместите монтажный картон с центральной линией сливного отверстия и закрепите его прозрачной лентой вокруг; нарисуйте контур в соответствии с положением утолщенной линии на монтажном картоне и удалите монтажный картон.

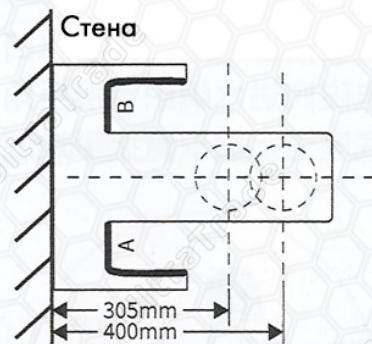

Установка уплотнительного кольца

4) ① Поверните унитаз на бок и поместите его на заранее подготовленную мягкую поверхность (пузырчатую пленку и т.п.);

② Нажмите на резиновую часть уплотнительного кольца в направлении керамики и плотно прижмите ее к сливному отверстию унитаза, обращая внимание на плотное соединение.



Установка унитаза

5) Поднимите унитаз (керамический), возьмите слив в полу в качестве ориентира, совместите керамический корпус унитаза с керамической контурной линией, проведенной на полу, и медленно поставьте на пол так, чтобы отметки совпадали; после перекрытия, Прижмите унитаз (на него может давить вес тела человека) так, чтобы уплотнительное кольцо полностью касалось земли.

Не перемещайте унитаз и не трясите ее влево и вправо после наложения меток, в противном случае уплотнение, создаваемое уплотнительным кольцом, может быть повреждено и вызвать утечку воды.

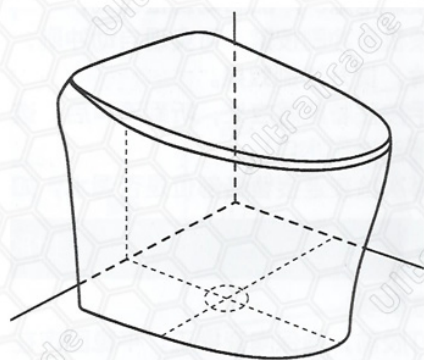

Соединение углового клапана

- 6) ① Фильтр подключается к соединению 1 углового клапана.
② Впускная труба подключается к соединению 2 углового клапана.
② Впускная труба основания подключается к выпускному соединению фильтра.

Соединение 1 углового клапана



При необходимости установите кольцо для экономии воды на угловой клапан: большой конец водосберегающей детали (с поверхностью уплотнительного кольца) вставьте в выходное отверстие специального углового клапана, и после установки проверьте, действительно ли поверхность уплотнительного кольца обращена к отверстию углового клапана.

Впускной угловой клапан

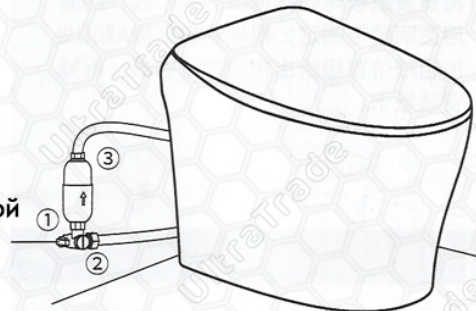

Подсказки

- Приведенные выше изображения предназначены только для справки, и фактический продукт имеет преимущественную силу.
- Пожалуйста, не ударяйте по керамическим и другим деталям в процессе установки, это может привести к травмам, утечке воды и другим последствиям после разрушения.
- Унитаз должен быть установлен в соответствии с инструкциями, иначе это может привести к неисправности или утечке воды.

Примечание: Технические характеристики и внешний вид товара могут отличаться, приоритетную силу имеет реальный продукт.

■ Тестирование продукта

1. Откройте угловой вентиль и проверьте, все ли части соединительной трубы протекают;
2. Включите питание, и продукт перейдет в режим самопроверки;
3. Нажмите кнопку промывки, чтобы осуществить автоматическую промывку; регулируемый угловой клапан может обеспечить идеальный эффект промывки; если давление воды низкое, водосберегающую пленку можно не использовать для улучшения промывочного эффекта.
4. Возьмитесь за датчик сиденья рукой и, услышав звуковой сигнал, выберите заднее омывание или омывание для женщин и проверьте, доступна ли функция очистки (чтобы вода не разбрызгивалась, вы можете направить в воду чашку для воды).
5. Еще раз проверьте, нет ли утечки воды в каждой части соединительной трубы. Если подтверждается, что проблемы отсутствуют, испытание изделия завершено.

■ Герметизирующий клей (предполагается, что клей затвердеет в течение 24 часов)

Меры предосторожности:

1. Перед приклеиванием убедитесь, что керамический унитаз выровнен и устойчиво стоит на полу;
2. Во время отверждения клея следует соблюдать осторожность, чтобы унитаз не раскачивался и не нарушал герметизирующий эффект.

■ Инструкции по установке крепления пульта дистанционного управления

Способ 1:

1. Совместите два отрезка двусторонней ленты на держателе пульта дистанционного управления;
2. Удалите пыль со стен, масляные пятна, капли воды и т.д. И вытрите их начисто;
3. Совместите крепление пульта дистанционного управления с двусторонним скотчем и равномерно прижмите его в течение 3-5 минут, чтобы он приклеился к стене; дайте ему постоять около 12 часов; примечания: он подходит для гладкой керамической плитки, стекла и гладких стен.

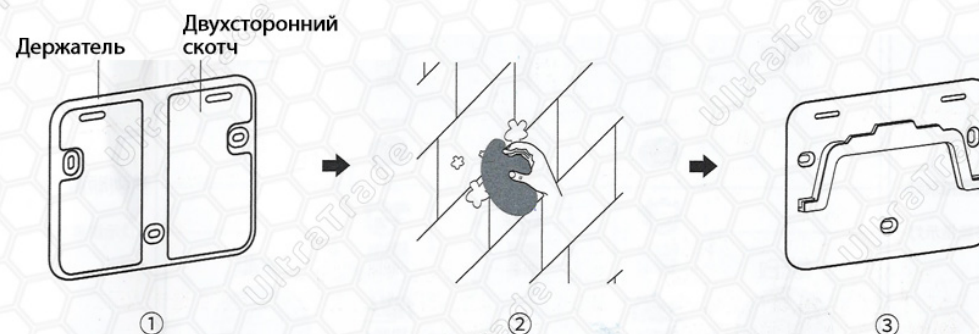

Примечание: Технические характеристики и внешний вид товара могут отличаться, приоритетную силу имеет реальный продукт.

Способ 2:

1. С помощью сверла диаметром 6 мм просверлите в стене три отверстия на расстоянии 89 ± 1 мм, $35,1 \pm 1$ мм и глубиной 22;

Примечания: положение отверстия должно удовлетворять требованию, чтобы пользователь мог взять и разместить пульт дистанционного управления, когда сидит на сиденье;

2. После того, как дюбель вставлен в отверстие в стене, совместите установочное отверстие, фиксирующее пульт дистанционного управления, с расширительной заглушкой и затяните винт;



Знакомство с панелью дистанционного управления WSST-019901T1401A/B



1. Повышение температуры воды / температуры воздуха (обдува)
2. Снижение температуры воды / температуры воздуха (обдува)
3. Положение промывки перемещается вперед
4. Положение промывки перемещается назад
5. Увеличение напора воды
6. Уменьшение напора воды



Примечание: Технические характеристики и внешний вид товара могут отличаться, приоритетную силу имеет реальный продукт.

Знакомство с панелью дистанционного управления WSST-019901T1501A/B

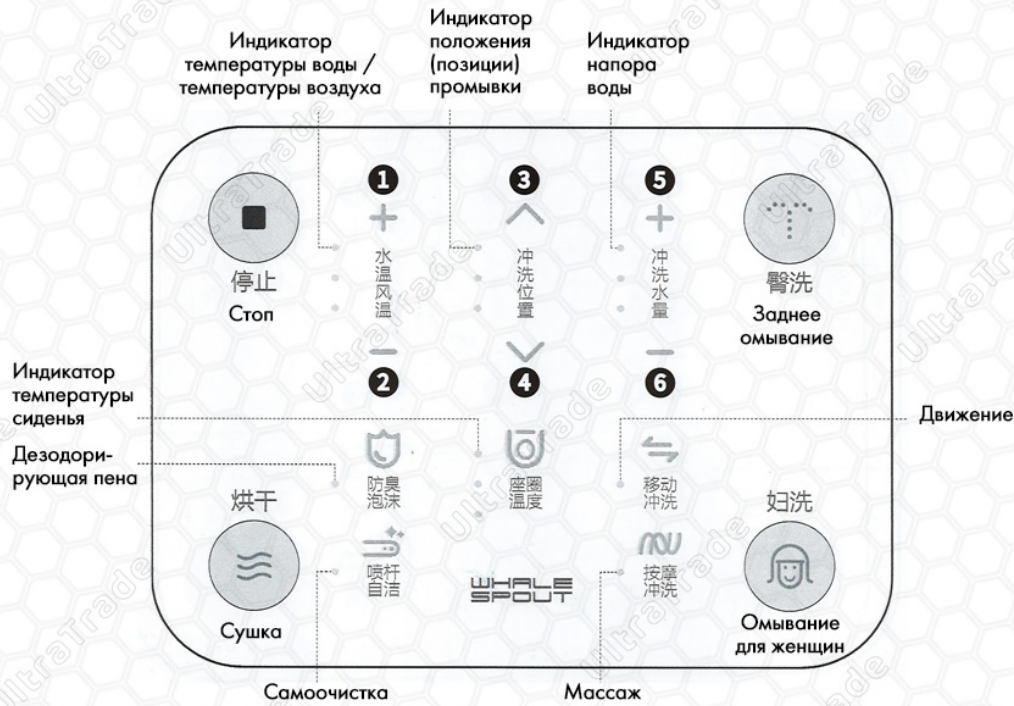

1. Повышение температуры воды / температуры воздуха (обдува)
2. Снижение температуры воды / температуры воздуха (обдува)
3. Положение промывки перемещается вперед
4. Положение промывки перемещается назад
5. Увеличение напора воды
6. Уменьшение напора воды

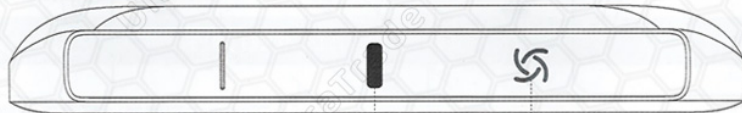

Окно наблюдения за источником окружающего света
Сенсорная клавиша смыва

Знакомство с панелью дистанционного управления WSST-019901T1601A/B

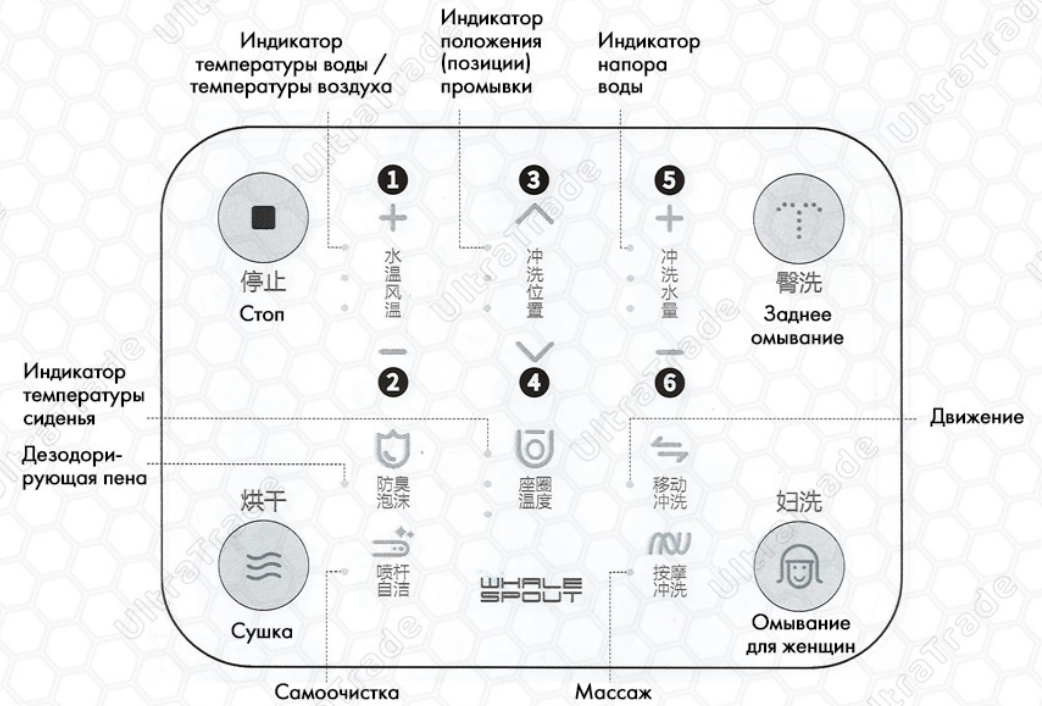

1. Повышение температуры воды / температуры воздуха (обдува)
2. Снижение температуры воды / температуры воздуха (обдува)
3. Положение промывки перемещается вперед
4. Положение промывки перемещается назад
5. Увеличение напора воды
6. Уменьшение напора воды



Окно наблюдения за источником окружающего света
Сенсорная клавиша управления крышкой
Сенсорная клавиша управления сиденьем
Сенсорная клавиша смыва



Примечание: Технические характеристики и внешний вид товара могут отличаться, приоритетную силу имеет реальный продукт.

■ Инструкции по дистанционному управлению

• Сиденье

Откройте верхнюю крышку, после того, как пользователь опустится на сидение, он будет автоматически определен.

• Режим омывания

Нажмите "  " (Заднее омывание) или "  " (Омывание для женщин),

сопло выдвинется и после самоочистки, запустит режим омывания.

• Режим массажа

В режиме "Заднее омывание"/"Омывание для женщин" нажмите "  ", чтобы запустить режим обогащенного кислородом массажа.

• Режим сушки

Нажмите "  ", чтобы начать сушку теплым воздухом.

• "Стоп"

Нажмите "  ", чтобы завершить "Заднее омывание", "Омывание для женщин", "Сушку" и другие функции.

• Температура воды для омывания

В режиме Омывания температура воды делится на три уровня:

}	50°C
	43°C
	36°C

В режиме очистки нажмите "  ", и каждый раз, когда вы нажимаете кнопку «+», температура воды будет увеличиваться на один уровень до самого высокого уровня, и каждый раз, когда вы нажимаете «-», температура воды будет снижаться на один уровень до тех пор, пока не достигнет самого низкого уровня.

• Температура воздуха при сушке

В режиме Сушка температура воздуха делится на три уровня:

В режиме сушки нажмите "  ", и каждый раз, когда вы нажимаете кнопку «+», температура воздуха будет увеличиваться на один уровень до самого высокого уровня, и каждый раз, когда вы нажимаете «-», температура воздуха будет снижаться на один уровень до тех пор, пока не достигнет самого низкого уровня.

• Регулировка положения (позиции) промывки

В режиме "Заднее омывание", "Омывание для женщин" регулировка положения распылителя разделена на три уровня.

В режиме "Заднее омывание", "Омывание для женщин" выберите "  ". Каждый раз, когда вы нажимаете " ^ ", распылитель будет перемещаться на один уровень вперед, пока не достигнет самого дальнего уровня; каждый раз, когда вы нажимаете " v ", распылитель будет перемещаться на один уровень назад до самого ближнего уровня.

• Объем (напор) воды для промывки

Объем воды для омывания разделен на три уровня:

В режиме Омывания нажмите кнопку "  ". Каждый раз, когда вы нажимаете кнопку «+», объем (напор) воды увеличивается на один уровень до самого высокого уровня; каждый раз, когда вы нажимаете кнопку «-», объем (напор) воды уменьшается на один уровень до самого низкого уровня.

• Режим движения



В режиме Омывания нажмите кнопку "  ", чтобы автоматически совершить возвратно-поступательное движение.

Примечание: Технические характеристики и внешний вид товара могут отличаться, приоритетную силу имеет реальный продукт.

- Температура сиденья

Температура сиденья делится на четыре уровня:
В закрытом состоянии она находится при комнатной температуре:



Каждый раз, когда вы нажимаете "  ", температура сиденья будет увеличиваться на один уровень, пока не достигнет самого высокого уровня; нажмите "  " еще раз, и температура будет снижаться на один уровень, пока она не выключится. После того, как вы сидите более 10 минут, температура сиденья автоматически упадет до низкого уровня, чтобы избежать травм.

- Температура сиденья

Вне выбранных режимов нажмите "  ". Сопло будет автоматически перемещаться вперед и назад, и сопло автоматически втянется примерно через 20 секунд, когда вытечет вода.

- Функция смыва

Нажмите кнопку "  " на продукте, чтобы включить функцию смыва и произойдет автоматический смыв унитаза.

- Функция дезодорирующей пены

Нажмите "  ", чтобы включить функцию дезодорирующей пены, и пена будет распыляться в течение примерно 10 секунд.

- Функция энергосбережения

Нажмите "  ", чтобы отключить все функции, включая подогрев сиденья, и перейти в энергосберегающий режим ожидания.

- Функция управление крышкой

Щелкните "  ", чтобы Поднять/Опустить верхнюю крышку.

- Функция управление сиденьем



Щелкните "  ", чтобы Поднять/Опустить сиденье.

Примечание: Технические характеристики и внешний вид товара могут отличаться, приоритетную силу имеет реальный продукт.

■ Описание кнопок и индикаторов



■ Кнопка "Смыв" функции

1. Нажмите “”, чтобы включить активировать смыв.
2. В течение 10 минут после загрузки нажмите и удерживайте около 5 секунд “”, чтобы сбросить Wi-Fi.

■ Описание световых индикаторов

-  После включения питания индикатор питания всегда горит белым.
-  Если индикатор медленно мигает, Wi-Fi ожидает подключения, если индикатор быстро мигает, соединение Wi-Fi выполняется, а индикатор постоянно горит, подключение Wi-Fi выполнено успешно.
-  Когда пенообразователь почти израсходован (осталось около 100 мл), желтый свет мигает, желтый свет загорится через 30 минут. Красный свет всегда горит после того, как пенообразователь израсходован.

Примечание: Технические характеристики и внешний вид товара могут отличаться, приоритетную силу имеет реальный продукт.

■ Проверка электропитания

1. Убедившись, что вилка питания вставлена в розетку, нажмите кнопку "Сброс", и индикатор загорится, показывая, что питание нормально подано. После включения вы услышите звуковой сигнал системного зуммера.

2. Нажмите кнопку "Тест", индикатор погаснет, питание отключено, и защита от утечки в норме.

3. Нажмите кнопку "Сброс" еще раз, индикатор загорится, и будет восстановлено нормальное состояние включения.

Совет

После того, как продукт установлен и проверка электропитания прошла, откройте кран подачи воды и дождитесь, пока вода будет подана в унитаз. Далее пользователь садится и нажимает каждую функциональную клавишу по очереди, чтобы проверить, правильно ли работает унитаз.

■ Дезодорирующая пена

Модель продукта	Дезодорирующая пена
WSST-019901T1401A/B	Нет
WSST-019901T1501A/B	Да
WSST-019901T1601A/B	Да



Как пользоваться дезодорирующей пеной:

Нажмите кнопку " " на пульте дистанционного управления, чтобы включить функцию дезодорирующей пены, и пена начнет распыляться.

Примечание.

После включения дезодоранта он автоматически выключится примерно через 105 секунд. Если вы хотите продолжить вспенивание, нажмите эту кнопку еще раз. Если желтый индикатор мигает во время использования дезодорирующей пены, это означает, что специальный пенообразователь в заправочном баке скоро закончится. Если он используется непрерывно, эффект пенообразования не будет гарантирован, и функция пены дезодоранта будет неправильной; Когда горит красный свет, это означает, что пенообразователь израсходован. После добавления специального пенообразователя функция вспенивания дезодоранта будет восстановлена до нормального использования.

Добавления пенообразователя:



Нажмите на крышку пробки

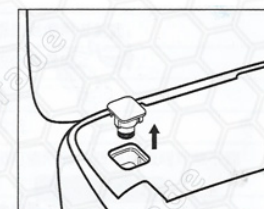

Поднимите крышку вверх

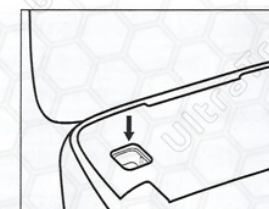

Добавьте в квадратный резервуар специальный пенообразователь

- Если во время вспенивания происходит два последовательных вспенивания без промывки в середине, нажатие на пену в третий раз приведет к смыванию пены и последующему вспениванию;
- Старайтесь не добавлять пенообразователь за сетку фильтра, чтобы избежать переполнения;
- Пожалуйста, используйте только специальный пенообразователь, иначе он повлияет на эффект пенообразования или заблокирует внутренний трубопровод машины и вызовет неисправность.

Примечание: Технические характеристики и внешний вид товара могут отличаться, приоритетную силу имеет реальный продукт.

■ Обслуживание

• Очистка унитаза



1. Отключите кабель питания и закройте впускной клапан воды.



2. Протрите верхнюю крышку губкой или гладкой мягкой тканью.

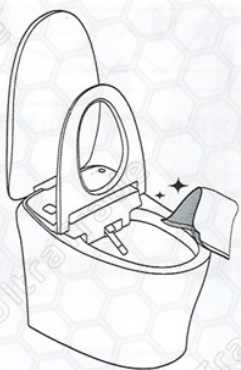

3. Протрите сиденье и керамические части унитаза.

• Ручная самоочистка форсунки

Щелкните "喷射自洁" вне выбранных режимов, сопло будет автоматически перемещаться вперед и назад, и вода будет вытекать. Сопло автоматически втянется примерно через 20 секунд. Вы можете настроить регулярную самоочистку через мобильное приложение.

• Очистка впускного клапана



1. Закройте кран подачи воды.



3. Снимите фильтр.

• Замена фильтра



1. Закройте кран подачи воды.

• Регулярный осмотр

Пожалуйста, проверяйте устройство защиты от утечек один раз в месяц.



2. Используйте шлицевую отвертку, чтобы открутить фильтр против часовой стрелки.



4. Очистите фильтр и промойте его чистой водой.

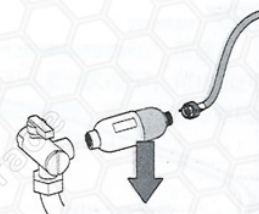

2. Открутите заливной шланг, затем снимите старый фильтр. Установите новый фильтр.

Примечание: Технические характеристики и внешний вид товара могут отличаться, приоритетную силу имеет реальный продукт.