

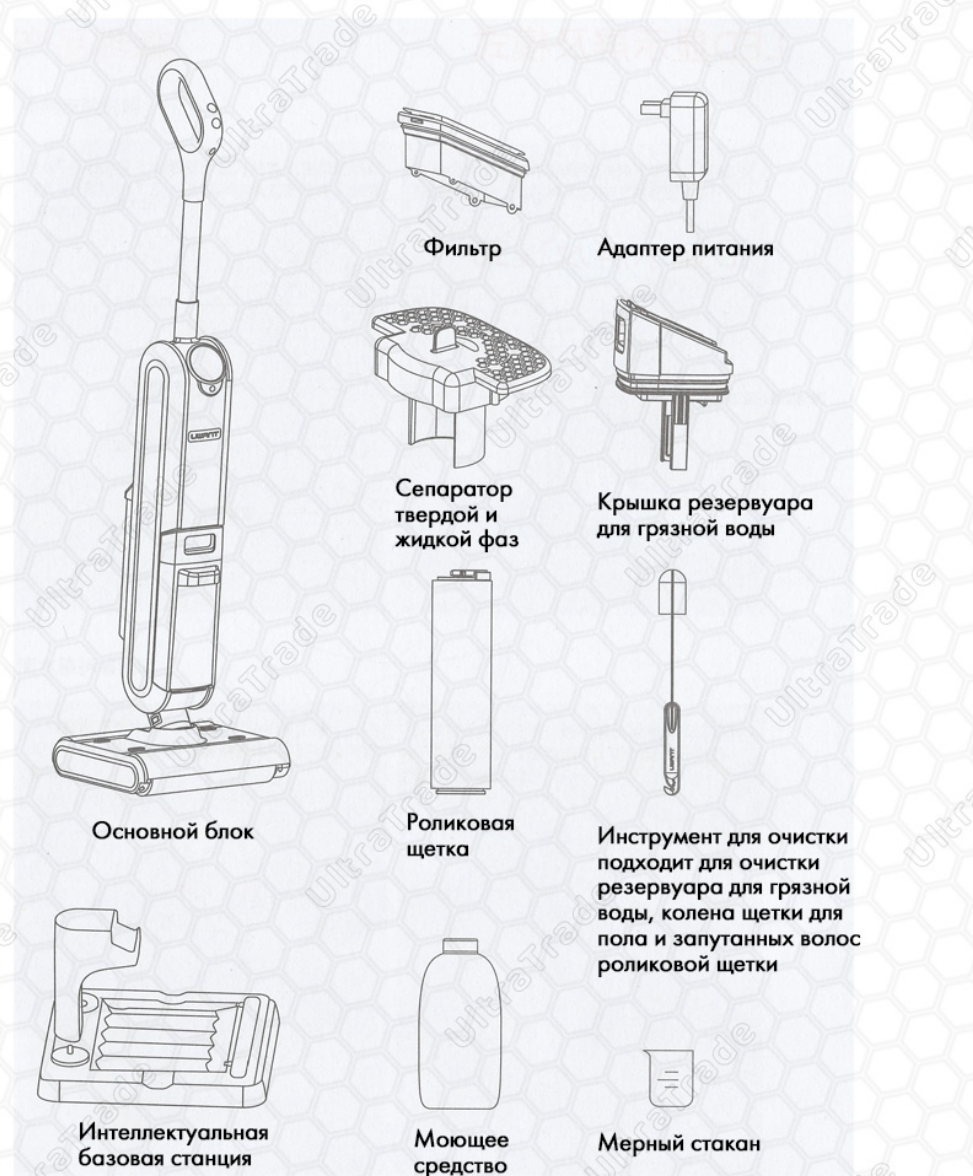

**Ручной беспроводной моющий пылесос Xiaomi
UWANT Wet Dry Vacuum Cleaner X100
Руководство по эксплуатации**

■ Описание продукта



Примечание: Технические характеристики и внешний вид товара могут отличаться, приоритетную силу имеет реальный продукт.

■ LED дисплей и режимы

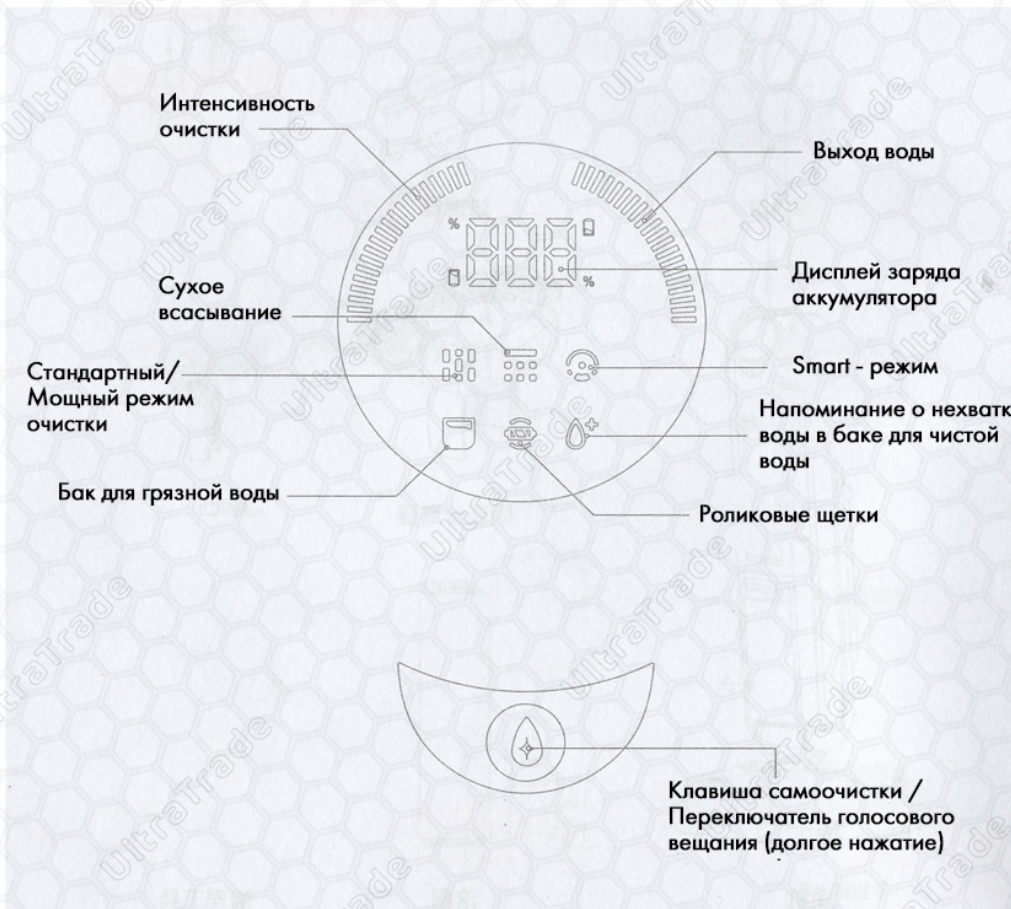

■ Разборка продукта

Инструкции по установке ручки

1. Вставьте конец рукоятки рукоятки вертикально в порт основного блока. Услышав щелчок, убедитесь, что рукоятка затянута и не болтается.

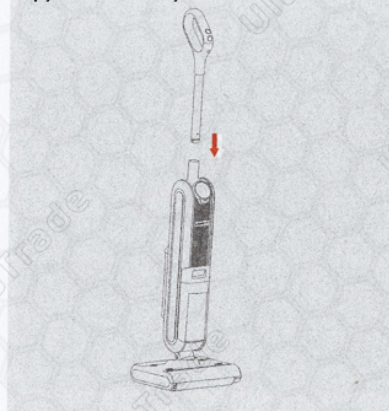

2. Чтобы разобрать, используйте твердый предмет, чтобы вставить его в отверстие, как показано на рисунке, нажмите на цилиндрический штифт и одновременно потяните ручку вверх.

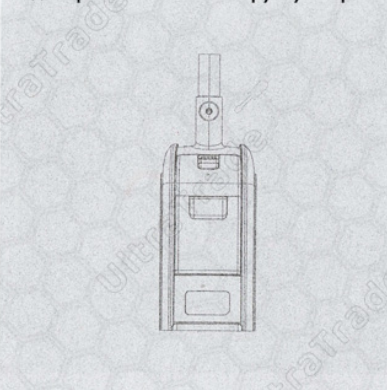

Инструкции по разборке резервуара для чистой воды

1. Чтобы снять резервуар для чистой воды, возьмитесь одной рукой за корпус, другой рукой нажмите кнопку резервуара и вытащите его, как показано на рисунке.



2. Чтобы установить резервуар для чистой воды, вставьте его дно в отверстие основного блока, а затем слегка нажмите на резервуар для чистой воды. После того, как вы услышите щелчок, это означает, что установка прошла успешно.



Примечание: Технические характеристики и внешний вид товара могут отличаться, приоритетную силу имеет реальный продукт.

Инструкция по разборке бака для грязной воды

1. Чтобы снять бак для грязной воды, возьмитесь одной рукой за корпус, другой рукой возьмитесь за ручку бака и вытащите его, как показано на рисунке.

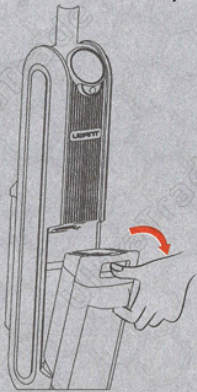

2. Чтобы установить бак для грязной воды, вставьте нижнюю часть бака в отверстие корпуса, а затем слегка нажмите на бак утилизации. После того, как вы услышите щелчок, это означает, что установка прошла успешно.

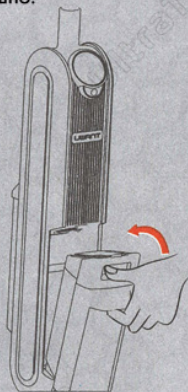

Инструкция по разборке роликовой щетки

1. Чтобы снять роликовую щетку, возьмитесь за левую ручку и поднимите ее.

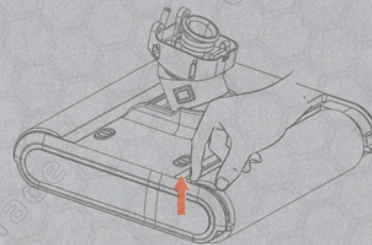

2. Чтобы установить роликовую щетку, сначала совместите правый конец роликовой щетки с правым концом места крепления, затем нажмите левую ручку роликовой щетки вниз в паз.

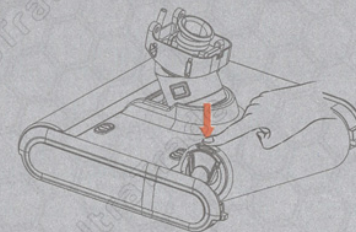

Роликовая щетка с прозрачным окном инструкция по разборке

1. Чтобы снять прозрачное окно щетки-валика, нажмите обеими руками на верхнюю крышку щетки для и поверните двумя большими пальцами кнопку фиксатора прозрачного окна в направлении, показанном на рисунке. Окно успешно снимается (другая сторона снимается так же).

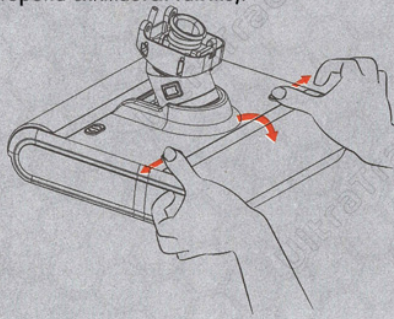

2. При установке сначала вставьте прозрачные крючки окна в отверстие узла щетки в положениях а и б, как показано на рисунке, а затем поверните и установите в направлении стрелки, как показано на рисунке. Щелчок означает, что установка прошла успешно.

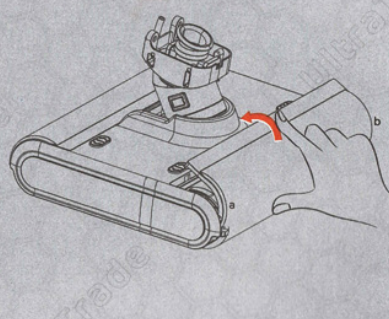

Технические параметры

Название продукта - Умная поломоечная машина UWANT

Модель - X100

Номинальное напряжение (В) - 28,8

Номинальная мощность (Вт) - 250 Вт

Емкость аккумулятора (мАч) - 4000

Емкость резервуара для воды (мл) - 600

Емкость восстановительного бака (мл) - 600

Время одной зарядки ≤4 часа

Максимальное время разряда ≈50мин

Размеры (мм) 250x280x1135

Вес нетто (кг) - 5,24 кг

Соответствие стандартам: GB4706.1-2005 GB4706.7-2C14 GB4343.1-2018 GB17625.1-2012 Поскольку мы постоянно совершенствуем нашу продукцию, любые изменения в технических характеристиках будут внесены без предварительного уведомления.

Примечание: Технические характеристики и внешний вид товара могут отличаться, приоритетную силу имеет реальный продукт.

Инструкции по применению

Подготовка

1. Перед использованием проверьте, подключена ли ваша поломоечная машина к электричеству. Если заряда недостаточно, своевременно заряжайте ее (подробности см. в руководстве по зарядке продукта) и используйте ее после полной зарядки.

2. По умолчанию используется стандартный режим очистки при включении питания, и вы можете выбрать соответствующий режим в соответствии с реальной ситуацией.

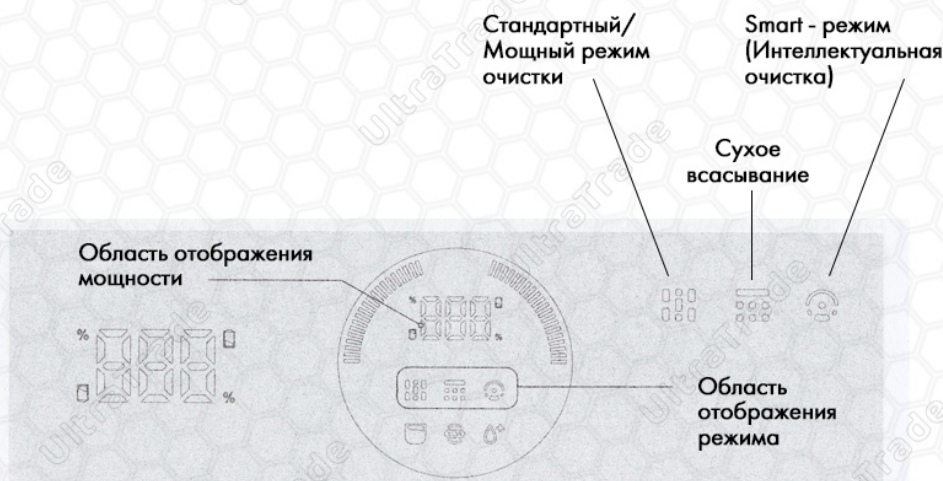

Наполнение бака для чистой воды

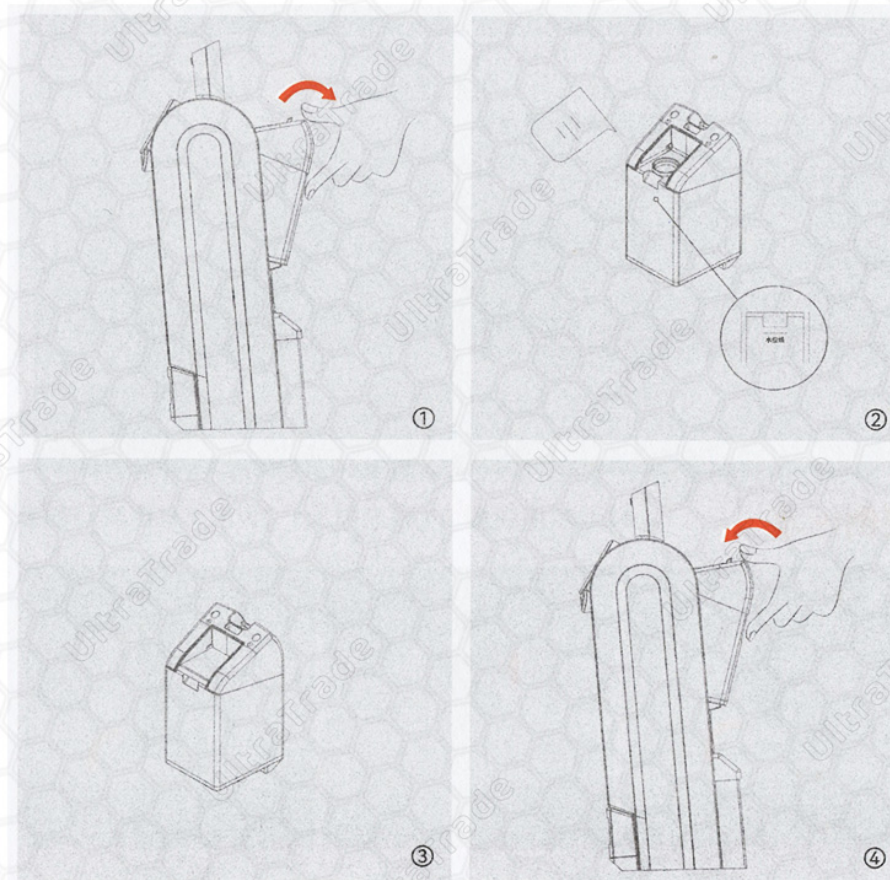

1. Нажмите кнопку бака для воды, чтобы снять бак (Рис. 1).
2. Откройте крышку бака для чистой воды и налейте чистую воду (ниже 60 °C) до отметки максимального уровня. Для глубокой очистки используйте мерный стакан, чтобы налить 20 мл раствора для глубокой очистки UWANT (соотношение 1:30) (Рис. 2).
3. Закройте крышку бака, убедитесь, что она плотно закрыта и не болтается (Рис. 3).
4. Установите резервуар для чистой воды обратно на корпус, щелчок означает успешную установку (Рис. 4).

Примечание: Технические характеристики и внешний вид товара могут отличаться, приоритетную силу имеет реальный продукт.

■ Начало работы

1. По умолчанию используется стандартный режим очистки при включении питания, короткое нажатие кнопки выбора режима, режим меняется на интенсивный (мощный) режим очистки, следующее короткое нажатие кнопки режима переводит машину в интеллектуальный режим очистки. Нажмите и удерживайте кнопку режима в течение 3 секунд, машина перейдет в режим сухого всасывания, в режиме сухого всасывания нажмите и удерживайте кнопку режима в течение 3 секунд, режим сухого всасывания отменяется, и машина переходит в стандартный режим очистки.

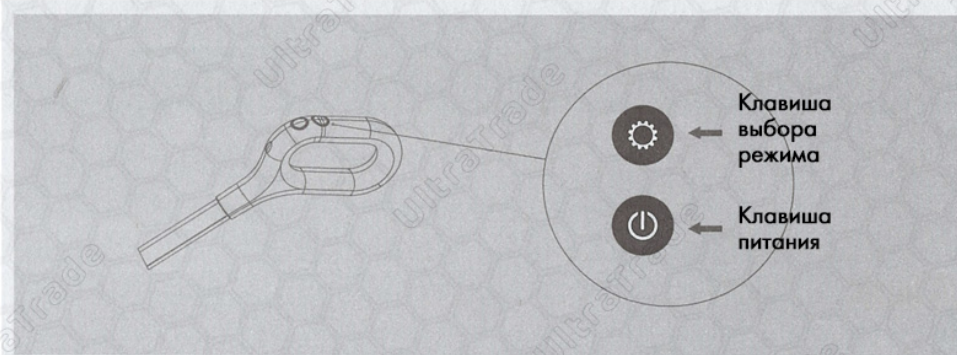

2. Машина имеет собственный вертикальный переключатель при включении. Пожалуйста, наклоните её после включения. Не наклоняйте машину более чем на 140 градусов во избежание утечки из бака для грязной воды.

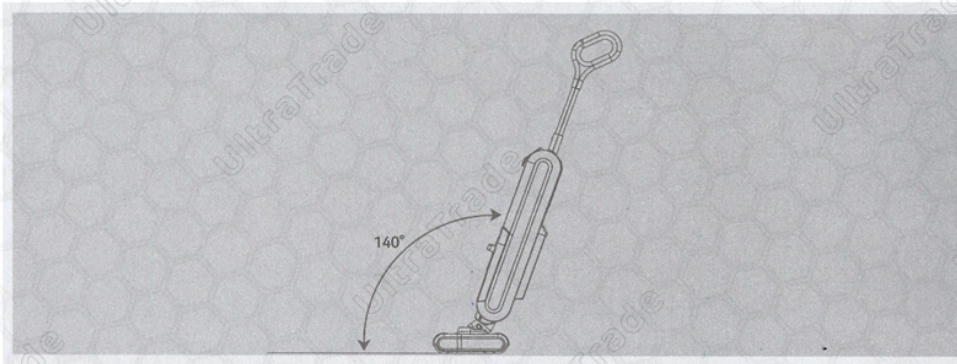

Бак для грязной воды

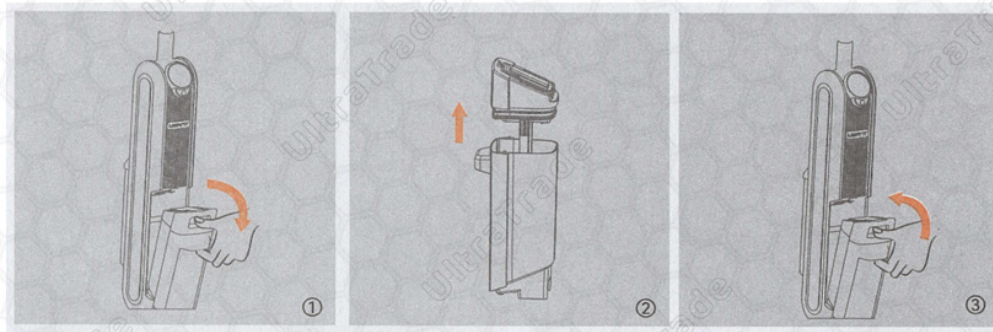

1. Нажмите кнопку бака для грязной воды и снимите бак (Рис. 1).
2. Держите бак одной рукой, а другой рукой потяните крышку бака (Рис. 2).
3. После слива грязной воды установите бак обратно в корпус, щелчок означает успешную установку (Рис. 3).

■ Зарядка

1. После использования прибора поместите его на базовую станцию для зарядки

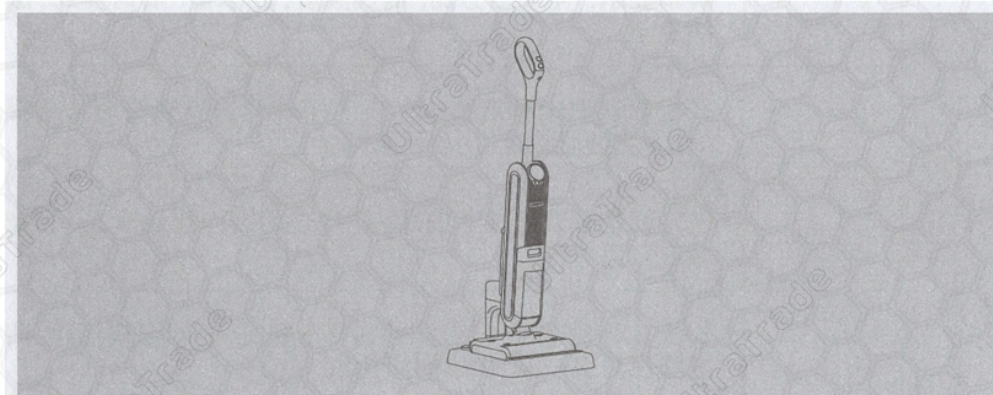

Примечание: Технические характеристики и внешний вид товара могут отличаться, приоритетную силу имеет реальный продукт.

2. Сначала поставьте машину на зарядную базовую станцию, подключите один конец адаптера к базовой станции, а другой конец подключите к розетке. Во время зарядки держите машину вертикально и близко к стене. Вы можете убрать адаптер, когда вам не нужно его заряжать.

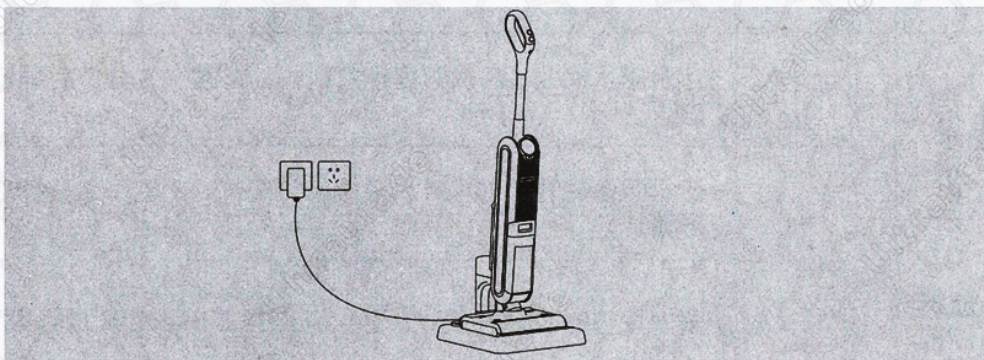

Предупреждение: Если продукт не используется в течение длительного времени, используйте зарядную базовую станцию, для зарядки аккумулятора в течение 3 часов каждые 3 месяца (полная зарядка не требуется), чтобы избежать повреждения аккумулятора.

Индикаторы

Во время зарядки и самоочистки	Во время зарядки		Отображение уровня заряда батареи
	Бак для грязной воды подсказка		Когда бак для грязной воды заполнен, индикатор бака для грязной воды мигает, а экран выключается через 3 минуты бездействия.
			Когда бак для грязной воды отсутствует, индикатор бака для грязной воды мигает, а экран выключается через 3 минуты бездействия.
	Нехватка воды подсказка		Во время процесса самоочистки, когда в резервуаре для чистой воды не хватает воды, мигает индикатор нехватки воды, а экран выключается через 3 минуты бездействия.

При использовании	В рабочем состоянии		Отображение на экране: процент заряда батареи, интенсивность очистки, выход воды, режим очистки, подсказка о неисправности
			Стандартный режим очистки по умолчанию включен, нажмите кнопку режима, чтобы переключиться в режим интенсивной очистки, индикатор интенсивности очистки полностью красный, а индикатор выхода воды синий.
			Нажмите кнопку выбора режима в режиме интенсивной очистки, машина переключится в интеллектуальный режим очистки.
			Нажмите и удерживайте кнопку режима в течение 3 секунд, машина переключится в режим сухого всасывания, загорится индикатор режима сухого всасывания, индикатор интенсивности очистки загорится наполовину, а индикатор выхода воды погаснет
			Когда уровень заряда батареи составляет менее 5%, индикатор батареи мигает, а когда уровень заряда батареи превышает 5%, индикатор батареи горит.
			Нажмите кнопку питания во включенном состоянии, вся машина выключится, и все индикаторы на экране дисплея погаснут.
	Бак для грязной воды подсказка		Когда бак для грязной воды заполнен, индикатор бака для грязной воды мигает, а экран выключается через 3 минуты бездействия.
			Когда бак для грязной воды отсутствует, индикатор бака для грязной воды мигает, а экран выключается через 3 минуты бездействия.
	Роликовая щетка подсказка		Когда роликовая щетка заблокирована, индикатор роликовой щетки мигает, а экран выключается через 3 минуты бездействия.
	Нехватка воды подсказка		При обычном использовании, когда в резервуаре для чистой воды не хватает воды, мигает индикатор нехватки воды, а экран выключается через 3 минуты бездействия.

Примечание: Технические характеристики и внешний вид товара могут отличаться, приоритетную силу имеет реальный продукт.

■ Хранение устройства

Очистка

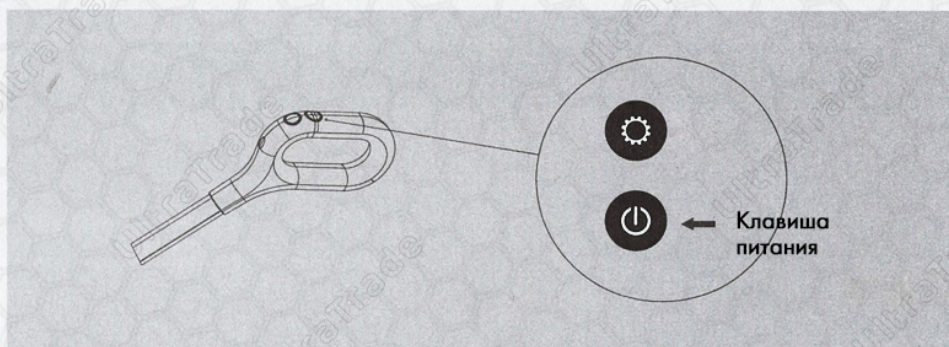

- I. Перед очисткой убедитесь, что поломочная машина выключена. (Рис. 1)
- II. Пожалуйста, очистите корпус мягкой тряпкой, смоченной водой или нейтральным моющим средством. Обязательно хорошо отожмите чистящую ткань перед чисткой и не допускайте попадания воды внутрь машины.

Очистка бака для грязной воды

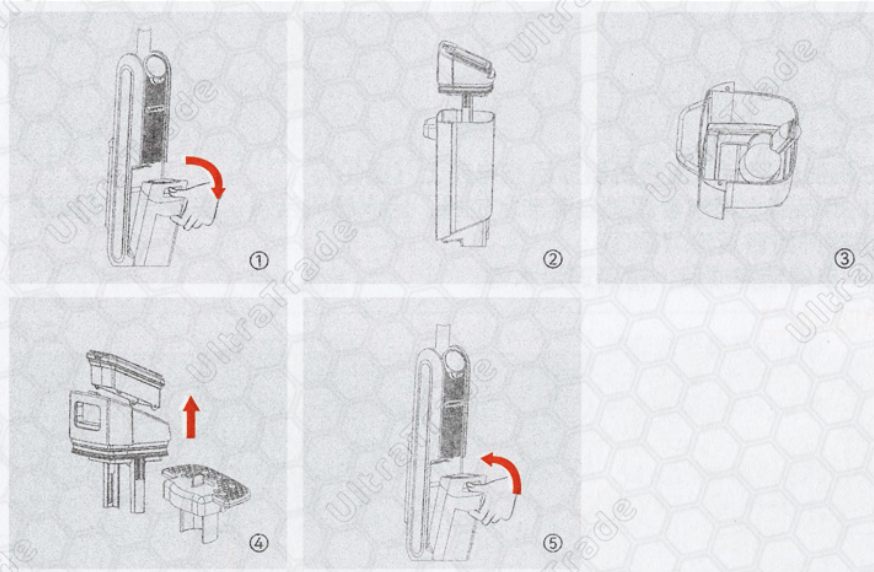

- I. Когда бак для грязной воды заполнен или отключен, снимите бак (Рис. ①);
- II. Вылейте грязную воду и очистите бак чистой водой и чистящими средствами (Рис. ②③);
- III. Очистите крышку бака и сепаратор твердой и жидкой фаз (Рис. ④);
- IV. После того, как крышка и сепаратор высохнут, соберите их и поместите обратно в основной блок. (Рис. ⑤).

Очистка датчика бака грязной воды

- I. Когда датчик заблокирован или отключен, снимите бак для грязной воды (Рис. ①)
- II. Пожалуйста, используйте соответствующие чистящие средства и чистую воду для очистки канализационной трубы (Рис. ②)
- III. После очистки, пожалуйста поместите его обратно в бак для грязной воды.

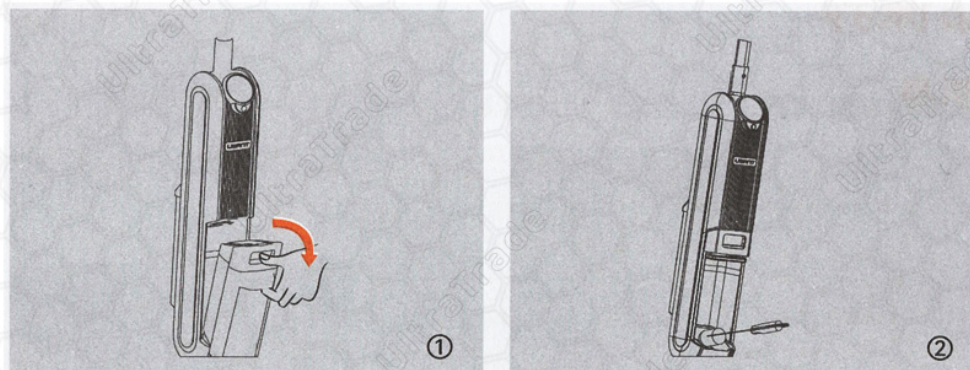

Примечание: Технические характеристики и внешний вид товара могут отличаться, приоритетную силу имеет реальный продукт.

Самоочистка

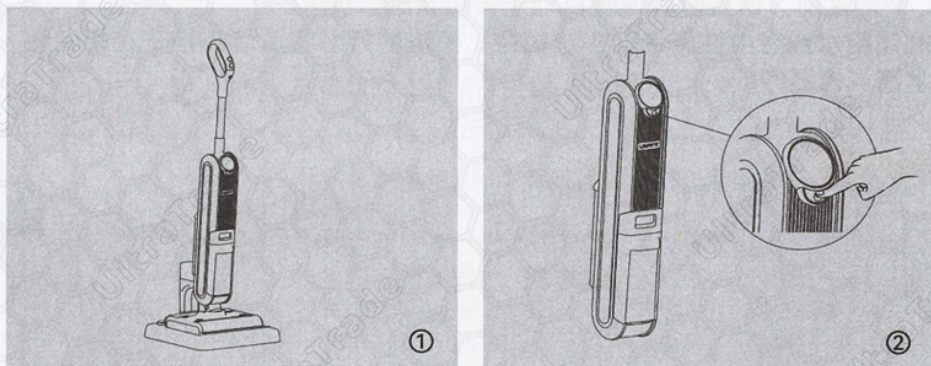

- I. После использования устройства, пожалуйста, поставьте его обратно на базу для зарядки (Рис. ①);
- II. Убедитесь, что объем воды в баке для чистой воды превышает уровень воды для самоочистки, а бак для грязной воды пустой, нажмите кнопку самоочистки, и машина начнет самоочистку (Рис. ②);
- III. После завершения самоочистки очистите бак для грязной воды.

Очистка всасывающего отверстия

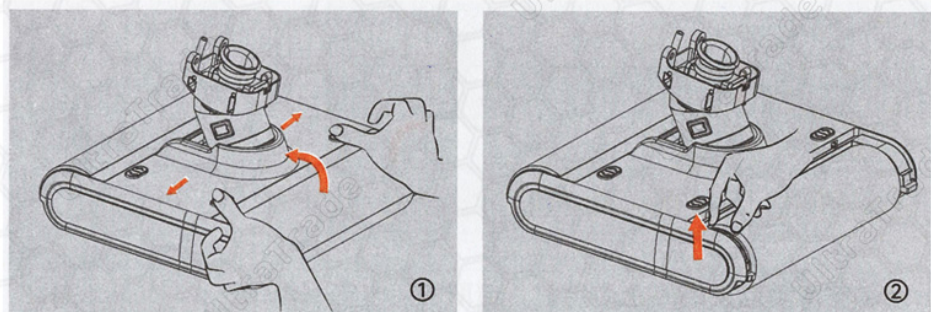

- I. Снимите крышку роликовой щетки и выньте переднюю роликовую щетку (Рис. ①②);
- II. Промойте всасывающий патрубок чистой водой;
- III. После очистки установите щетку и крышку щетки обратно на машину. Регулярно очищайте роликовые щетки: снимите заднюю роликовую щетку и используйте многофункциональный инструмент для очистки.

Явление отказа	Возможные причины	Решение
Машина не работает	Батарея изделия разряжена	Пожалуйста, зарядите изделие перед использованием.
Уменьшенная сила всасывания	Бак для грязной воды заполнен	Пожалуйста слейте грязную воду из бака
	Бак для грязной воды не установлен либо установлен неправильно	Пожалуйста проверьте правильность установки бака
	Сопло или трубка заблокированы	Пожалуйста, проверьте сопло или трубу на наличие засоров и очистите их
Не поступает вода	Машина использовалась слишком долго	Пожалуйста, используйте её после охлаждения в течение 10 минут
	Нехватка воды в баке чистой воды	Пожалуйста, добавь воду в бак
	Бак для чистой воды не установлен	Пожалуйста проверьте правильность установки бака
Утечки на выходе воздуха	Закупорка трубы	Пожалуйста обратитесь в авторизованный сервисный центр для ремонта
Утечки на выходе воздуха	Утечка твердой и жидкой фаз	Отсутствует разделитель (сепаратор) твердой и жидкой фаз
	Розетка не подключена должным образом	Пожалуйста, проверьте, подключен ли штекер
	Машина не заряжается	Машина не полностью вставлена в зарядную подставку
Горит индикатор напоминания о баке для грязной воды	Плохой контакт между адаптером и зарядной базой	Пожалуйста, снова подключите адаптер и зарядную базу.
	Бак для грязной воды заполнен	Пожалуйста слейте грязную воду из бака
Роликовая щетка не вращается	Бак для грязной воды не установлен либо установлен неправильно	Пожалуйста проверьте правильность установки бака
	Роликовая щетка запуталась в таких предметах, как волосы.	Очистите щетку и переустановите её
Горит индикатор напоминания о баке для чистой воды	Во время самоочистки двигатель режущей головки не заводится	Снимите роликовую щетку и используйте универсальный инструмент, чтобы состричь волосы. Затем установите щетку.
	Нестандартный аккумулятор	Пожалуйста, сделайте более 3 полных циклов зарядки-разрядки
Машина не самоочищается	Мощность заряда машины меньше 20%	Пожалуйста, поместите машину на зарядную подставку для зарядки. Емкость заряда должна быть больше или равна 20%, затем, а затем возможен процесс самоочистки

Примечание: Технические характеристики и внешний вид товара могут отличаться, приоритетную силу имеет реальный продукт.

Важные советы по послепродажному обслуживанию

Предупреждение: Прежде чем использовать этот продукт, пожалуйста, внимательно прочитайте все содержание этого руководства, установите машину в соответствии с этапами работы, описанными в этом руководстве, и храните руководство должным образом. Любая операция, не соответствующая содержанию руководства по эксплуатации, может привести к повреждению изделия или серьезной травме. Этот продукт подходит только для эксплуатации в обычных бытовых условиях, но не для промышленного или наружного использования.

Данный продукт не предназначен для использования лицами с ограниченными физическими, сенсорными или интеллектуальными способностями или лицами, не имеющими опыта и здравого смысла (включая детей), за исключением случаев, когда они находятся под наблюдением или проинструктированы для обеспечения их безопасного использования. Не прикасайтесь к вилкам или деталям устройства мокрыми руками, часть изделия под напряжением, чтобы избежать риска поражения электрическим током.

- Если зарядное устройство или вилка повреждены, прекратите их использование. Во избежание несчастных случаев обратитесь к профессиональному обслуживающему персоналу нашей компании, чтобы заменить их.
- Держите воздуховоды и движущиеся части изделия подальше от длинных волос, свободной одежды, пальцев и других частей тела.
- Не вставляйте металлические опилки, булавки, железную проволоку и т. д. в зазор изделия во избежание поражения электрическим током и случайных травм. Помимо профессионального и технического персонала, другим людям не разрешается разбирать, ремонтировать и трансформировать продукт. Когда продукт не используется, отключите его от сети, чтобы избежать утечки, возгорания, неисправности и т. д. Если во время использования продукта обнаружены какие-либо отклонения от нормы, немедленно отключите питание и позвоните в отдел послепродажного обслуживания нашей компании. После использования этого продукта, пожалуйста, своевременно очистите для грязной воды, чтобы не загромождать вентиляционный канал, чтобы избежать блокировки, которая приведет к падению всасывания и нагреву двигателя, что повлияет на срок службы продукта.

- Пожалуйста, храните его в сухом месте после использования машины. Влажное место повлияет на изоляцию и срок службы электроприбора.
- Корпус поломочной машины и зарядная подставка содержат электрические компоненты, которые нельзя замачивать в воде или промывать.
- Пожалуйста, регулярно проверяйте гладкость коленчатого патрубка щетки для пола. Если есть засорение мусором, пожалуйста, используйте многофункциональный инструмент, чтобы вовремя очистить её, чтобы избежать засорения, которое приведет к падению всасывания и повлияет на срок службы машины.
- Перед заменой роликовой щетки убедитесь, что машина выключена.
- Продукт необходимо использовать, добавляя чистящее средство, предоставленное компанией или рекомендованное компанией. Пожалуйста, добавляйте его в соответствии с указанным соотношением, чтобы предотвратить чрезмерное пенообразование, которое может проникнуть в двигатель и сократить его срок службы. Все технологии и данные, отраженные в данном руководстве по продукту, получены компанией или назначенным сторонним агентством по тестированию, и право на окончательную интерпретацию принадлежит компании. Безопасная утилизация отработанных батарей

- Аккумулятор, содержащийся в приборе, содержит материалы, вредные для окружающей среды, и его необходимо извлечь из прибора при его утилизации.
- При извлечении аккумулятора прибор должен быть выключен
- Пожалуйста, утилизируйте использованные батареи безопасно и надлежащим образом, не бросайте их в огонь, воду или землю.
- Если вытекшая жидкость из выброшенного аккумулятора попала на кожу или одежду, промойте его чистой водой, чтобы избежать кожного дискомфорта, и обратитесь к врачу для консультации.

Примечание: Технические характеристики и внешний вид товара могут отличаться, приоритетную силу имеет реальный продукт.